

PRIMASTER.

PMROM 600



Mähroboter

Robot mower

Robot tondeuse



- | | | |
|-----------|--|----|
| DE | Gebrauchsanweisung - Originalbetriebsanleitung
Vor Inbetriebnahme Gebrauchsanweisung lesen! | 8 |
| GB | Operating Instructions - Translation of the original Operating Instructions
Read operating instructions before use! | 27 |
| FR | Manuel d'utilisation - Traduction du mode d'emploi d'origine
Lire attentivement le mode d'emploi avant chaque mise en service! | 45 |



1



2



3



4



6 x



180 x

5



130 m

5

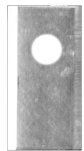

6 x

I

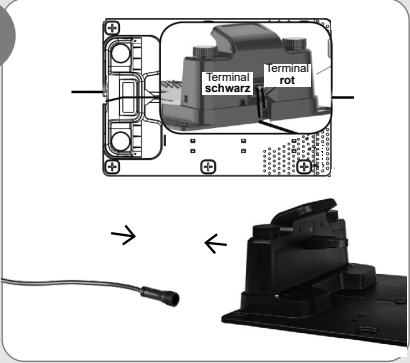

II

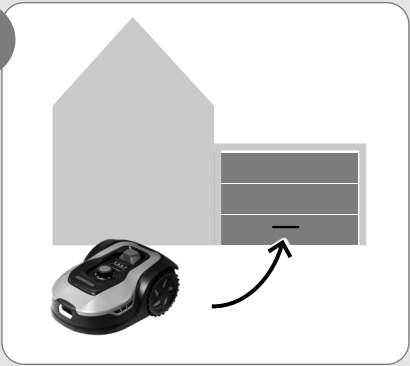

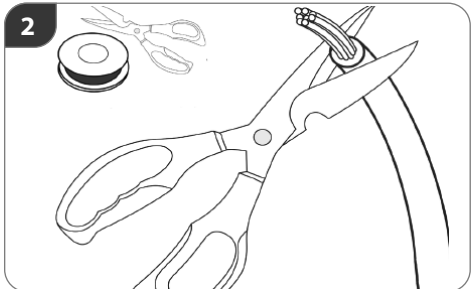
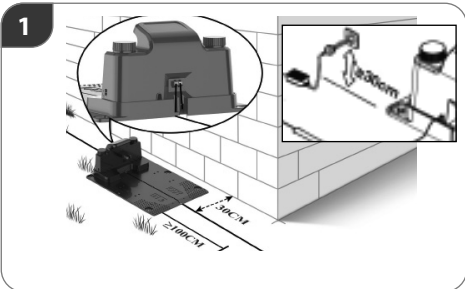
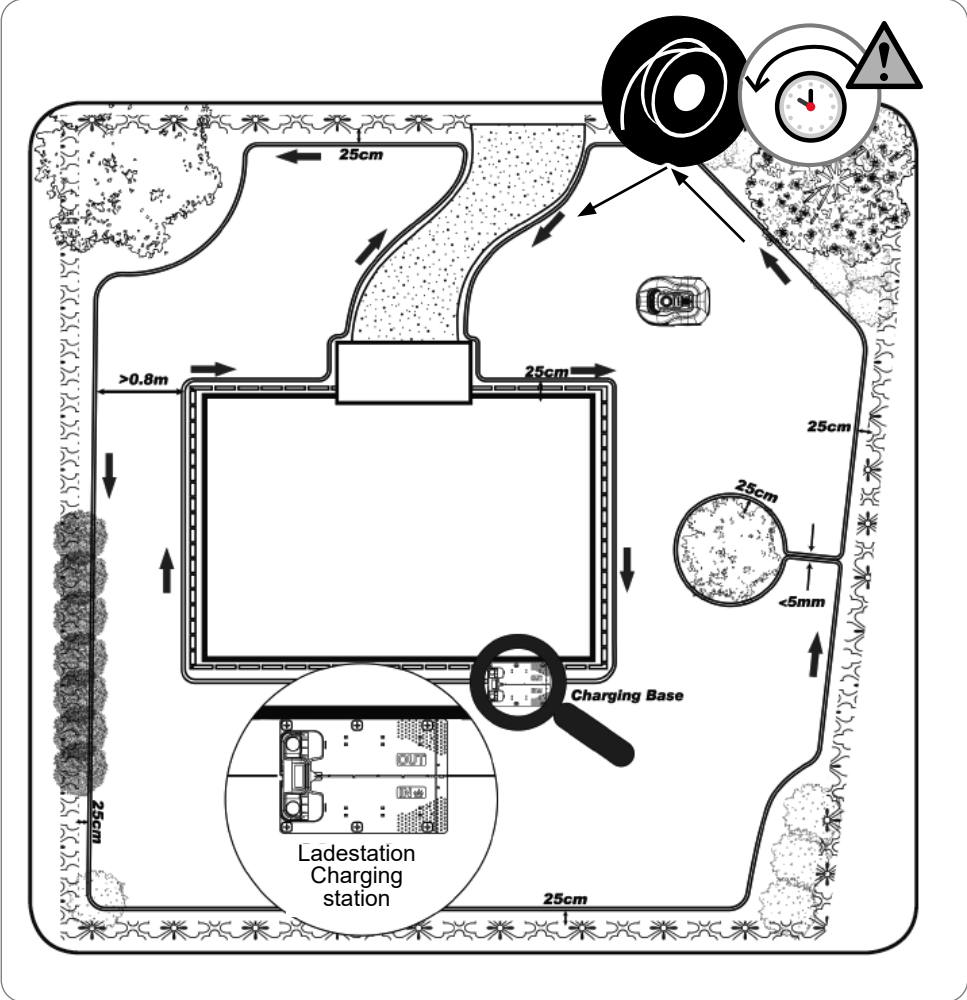

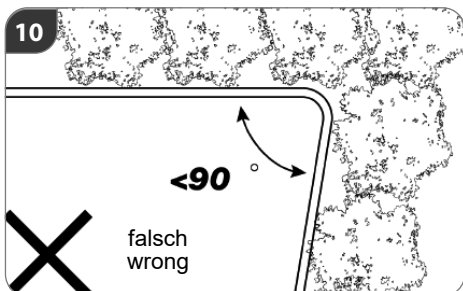
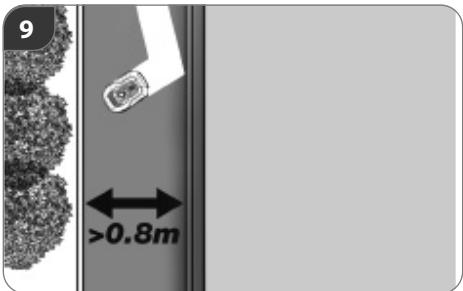
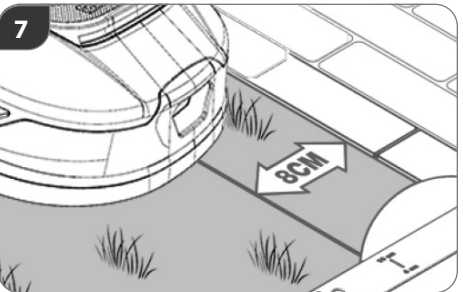
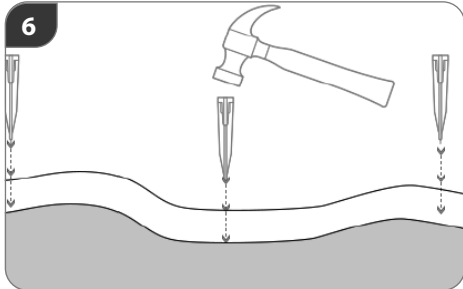
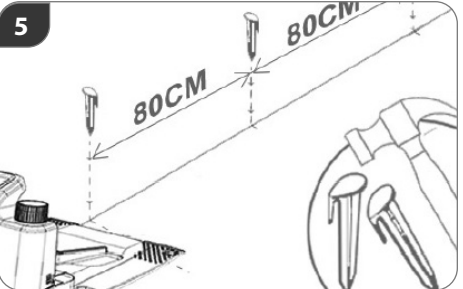
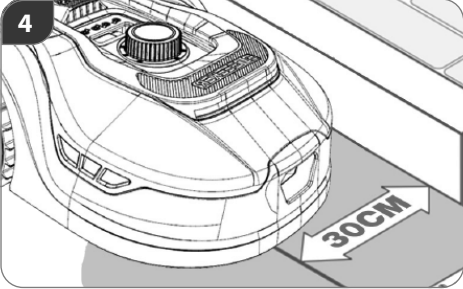
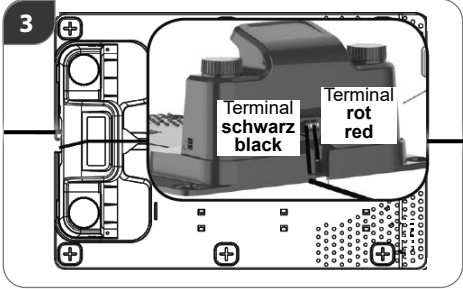

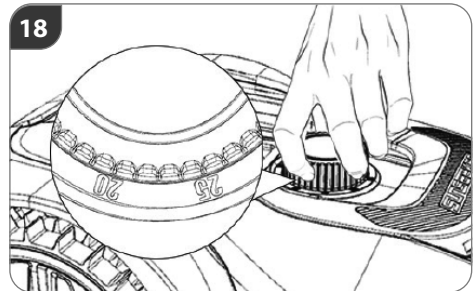
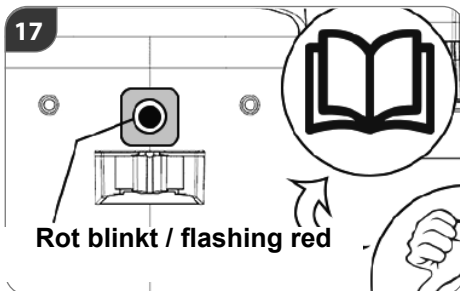
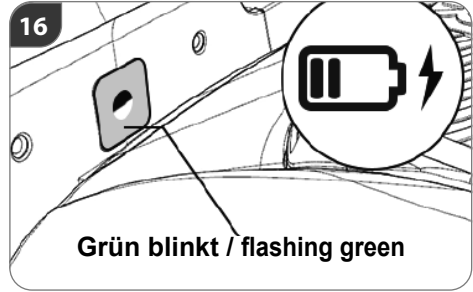
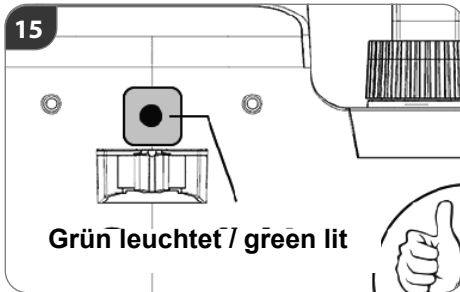
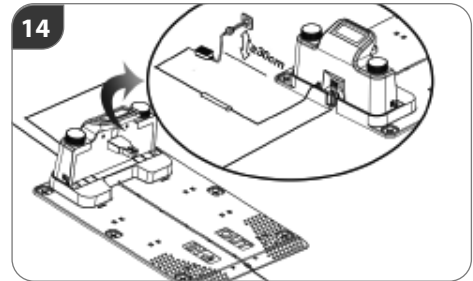
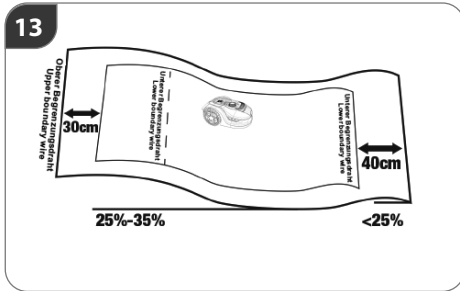
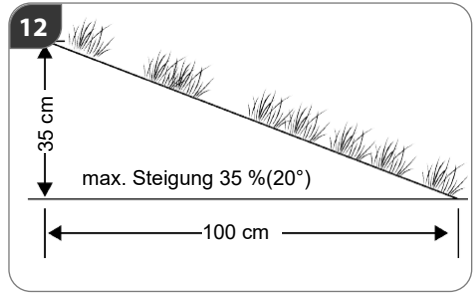
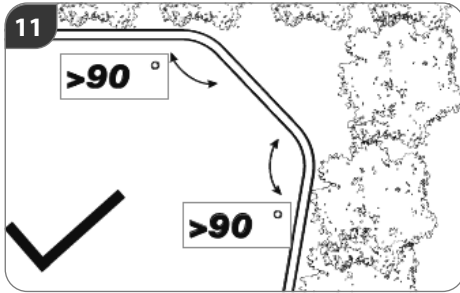

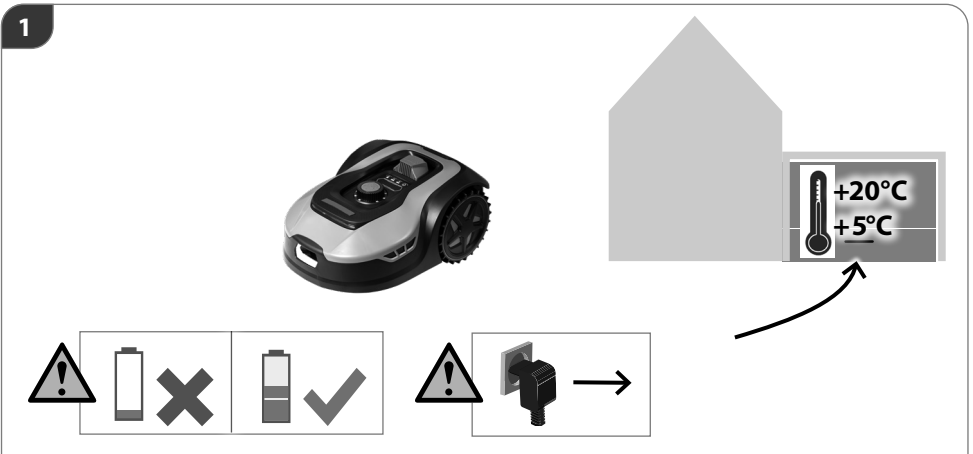
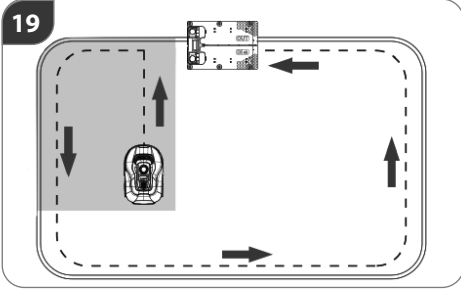

TECHNISCHE DATEN

Mähroboter	PMROM 600
für Rasenflächen	600 m ²
max. Steigung	35 %
engstmögliche Passage	0,8 m
Spannung	20V DC ---
Leerlaufdrehzahl n ₀	2800 min ⁻¹
Laufzeit max.	120 min.
Ladezeit	120 min.
Schnittbreite	18 cm
Schnitthöhe	20-60 mm
Schnitthöhepositionen	stufenlos, zentral
Multizone	4
Gewicht	7,4 kg
IP-Schutzklasse Mähroboter / Ladestation / Netzteil	IPX5 / IPX4 / IP67
Geräuschangaben	
Gemessen nach ¹⁾ EN 50636-2-107; Unsicherheit K = 3 dB (A) ²⁾ 2000/14/EG & 2005/88/EG	
Schalldruckpegel L _{pA} ¹⁾	50 dB(A)
Schalleistungspegel L _{WA} ²⁾	55 dB(A)
(App-) Steuerung	
maximale Sendeleistung Bluetooth® / WiFi	10 dBm / 20,5 dBm
Betriebsfrequenzband Bluetooth® / WiFi	2,4 GHz

Akku-Ladegerät	CGF251
Eingangsspannung	100 - 240 V AC
Frequenz	50 - 60 Hz
Ausgangsspannung	20V DC ---
Ausgangsstrom	1,1 A
Nennaufnahmeleistung	28 W
Empfohlene Akku Typen	Typ LI 29 / LBF2025

Akku	Typ LI 29 / LBF2025
Spannung Wechselakku	20 V DC ---
Akku Kapazität (Li-Ion)	2,5 Ah
Akku-Leistung	45 Wh
Empfohlene Ladegeräte	CGF251

Technische Änderungen bleiben vorbehalten.

SYMBOLS



Warnung/Achtung!



Bitte lesen Sie die Betriebsanleitung vor Inbetriebnahme sorgfältig durch.. Bewahren Sie alle Sicherheitshinweise und Anweisungen für die Zukunft auf.



WARNUNG: Halten Sie während des Betriebs einen sicheren Abstand zur Maschine ein. Halten Sie Ihre Hände und Füße von den rotierenden Messern fern.



WARNUNG: Deaktivieren Sie das Gerät, bevor Sie daran arbeiten oder es anheben.



WARNUNG: Fahren Sie nicht auf der Maschine. Halten Sie niemals Ihre Hände oder Füße in die Nähe oder unter die Maschine.



Doppelte Isolierung



Akku vor Hitze und Feuer schützen.



Akku vor Wasser und Feuchtigkeit schützen



Schutzklasse III

IPX5
IPX4
IP67

Schutzklasse

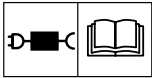

Verwenden Sie ein abnehmbares Netzteil wie auf dem Gerätetypenschild neben dem Symbol angeben.



Sicherung



Schallleistungspegel



CE Konformitätszeichen



Elektrogeräte, Batterien/Akkus dürfen nicht zusammen mit dem Hausmüll entsorgt werden. Elektrische Geräte und Akkus sind getrennt zu sammeln und zur umweltgerechten Entsorgung bei einem Verwertungsbetrieb abzugeben. Erkundigen Sie sich bei den örtlichen Behörden oder bei Ihrem Fachhändler nach Recyclinghöfen und Sammelstellen.

Geben Sie Akkus an einer Altbatterie-Sammelstelle ab, wo sie einer umweltgerechten Wiederverwertung zugeführt werden.

BESTIMMUNGSGEMÄSSE VERWENDUNG

Der Mähroboter ist für das automatische Schneiden von Rasenflächen bis zu 600 m² im privaten Haus- und Hobbygarten bestimmt. Er ist nicht für den gewerblichen Einsatz konstruiert. Aufgrund körperlicher Gefährdung des Benutzers und anderer Personen darf der Mähroboter nicht für andere Zwecke eingesetzt werden.

⚠️ WARNUNG

Verletzungsgefahr

Der Rasenmäher darf nicht auf Dachpflanzungen eingesetzt werden

Dieses Gerät darf nur wie angegeben bestimmungsgemäß verwendet werden. Bei Nichtbeachtung der Bestimmungen, aus den allgemein gültigen Vorschriften sowie den Bestimmungen aus dieser Anleitung, kann der Hersteller für Schäden nicht verantwortlich gemacht werden.

Achtung! Die nationale Vorschrift kann die Verwendung der Maschine begrenzen. Es sind jeweils die im Einsatzland gültigen Vorschriften zu beachten.

Benutzen Sie das Gerät nicht in der Nähe von entzündbaren Flüssigkeiten oder Gasen. Bei Kurzschluss besteht Brand- und Explosionsgefahr.

SICHERHEITSHINWEISE

- Personen mit eingeschränkten körperlichen, sensorischen oder geistigen Fähigkeiten oder mit einem Mangel an Erfahrung und Wissen, darf nicht erlaubt werden, die Maschine zu benutzen.
- Bei der Bedienung der Maschine und ihrer Peripheriegeräte sich nicht vorstrecken und immer auf die Einhaltung des Gleichgewichts und einen festen Stand auf Abhängen achten. Immer gehen und nicht rennen.
- Verlängerungskabel
 - Wir raten von der Verwendung eines Verlängerungskabels für dieses Gerät ab. Wenn Sie ein Verlängerungskabel verwenden müssen, verwenden Sie es nur, wenn es unbedingt erforderlich ist und nur vorübergehend. Jedes mit dieser Maschine verwendete Verlängerungskabel muss in gutem Zustand sein und über ein Erdungskabel und einen passenden Stecker/Steckdose verfügen. Darüber hinaus muss es die folgenden Größenanforderungen erfüllen:
 - Mindestmessgröße: 14AWG
 - Max. Länge (kürzer ist besser) 15 m.
- Die Stromversorgung ist abzutrennen (d. h. den Netzstecker ziehen oder die Sperrvorrichtung deaktivieren)
- Die Maschine auf Schäden überprüfen, nachdem ein Fremdkörper eingedrungen ist.
- Wenn die Maschine beginnt, außergewöhnlich zu schwingen, ist diese sofort zu überprüfen.
- Eine beschädigte Anschlussleitung nicht mit der Stromversorgung verbinden oder berühren, bevor sie von der Stromversorgung getrennt ist, weil beschädigte Anschlussleitungen zu einer Berührung aktiver Teile führen können.
- Halten Sie Verlängerungskabel von beweglichen gefährlichen Teilen fern, um Beschädigungen des Kabels zu verhindern, die zum Berühren aktiver Teile führen können.

⚠️ WARNUNG

Wenn der Mäher ungewöhnliche Geräusche macht, ungewöhnlich vibriert oder einen Alarm auslöst, drücken Sie sofort die STOP-Taste.

- Die Stromversorgung ist abzutrennen (d. h. den Netzstecker ziehen oder die Sperrvorrichtung deaktivieren) wenn die Zuleitung beschädigt ist oder sich beim Gebrauch verheddert.

⚠️ WARNUNG

Die Maschine und/oder ihre Peripheriegeräte nur an Speisestromkreise anschließen, die durch eine Fehlerstrom-Schutzeinrichtung mit einem Auslösestrom von nicht mehr als 30 mA geschützt sind.

⚠️ WARNUNG

Den Einsatz der Maschine und ihrer Peripheriegeräte unter Schlechtwetterbedingungen und besonders im Falle des Risikos von Blitzschlägen vermeiden.

Allgemeine Sicherheitshinweise für Mähroboter

⚠️ WARNUNG Lesen Sie alle Sicherheitshinweise, Anweisungen, Bebilderungen und technischen Daten, mit denen dieses Elektrowerkzeug versehen ist. Versäumnisse bei der Einhaltung der Sicherheitshinweise und Anweisungen können elektrischen Schlag, Brand und/oder schwere Verletzungen verursachen.

Bewahren Sie alle Sicherheitshinweise und Anweisungen für die Zukunft auf.

1) Allgemeines

In diesem Anhang werden sichere Betriebsverfahren für alle von dieser Norm erfassten Maschinentypen beschrieben. Die Betriebsanleitung sollte ggf. den Inhalt der folgenden Abschnitte dieses Anhangs enthalten. Sie sollte auch Informationen über den Geräuschpegel und alle erforderlichen Warnhinweise sowie die folgenden Punkte enthalten:

2) Sichere Betriebsverfahren - Training

- a) Lesen Sie die Anweisungen sorgfältig durch. Machen Sie sich mit den Bedienelementen und dem richtigen Gebrauch der Maschine vertraut.
- b) Erlauben Sie niemals Personen, die mit diesen Anweisungen nicht vertraut sind, oder Kindern, das Gerät zu benutzen. Örtliche Vorschriften können das Alter des Bedieners einschränken.
- c) Der Bediener oder Benutzer ist für Unfälle oder Gefahren verantwortlich, die anderen Personen oder deren Eigentum zustoßen.

Vorbereitung

- a) Stellen Sie die korrekte Installation des automatischen Begrenzungssystems gemäß den Anweisungen sicher.

- b) Vergewissern Sie sich, dass das Gras nicht länger als 100 mm ist. Ist es länger, verwenden Sie einen normalen Rasenmäher oder einen Rasentrimmer, um es zu schneiden.
- c) Untersuchen Sie regelmäßig den Bereich, in dem die Maschine eingesetzt wird, und entfernen Sie alle Steine, Stöcke, Drähte, Knochen und andere Fremdkörper.
- d) Führen Sie regelmäßig eine Sichtprüfung durch, um sicherzustellen, dass die Klingen, die Klingenbolzen und die Schneideinheit nicht abgenutzt oder beschädigt sind. Ersetzen Sie verschlissene oder beschädigte Klingen und Bolzen satzweise, um die Unwucht zu erhalten.
- e) Bei mehrspindligen Maschinen ist Vorsicht geboten, da das Drehen eines Messers das Drehen anderer Messer verursachen kann.

3) Betrieb - Allgemein

- a) Betreiben Sie die Maschine niemals mit defekten Schutzvorrichtungen oder ohne angebrachte Schutzvorrichtungen, wie z. B. Abweiser und/oder Grasfangvorrichtungen.
- b) Halten Sie Hände und Füße nicht in die Nähe oder unter rotierende Teile. Halten Sie sich stets von der Auswurföffnung fern.
- c) Heben oder tragen Sie die Maschine niemals bei laufendem Motor.
- d) Entfernen (oder betätigen) Sie die Abschaltvorrichtung von der Maschine - bevor Sie eine Verstopfung beseitigen; - vor dem Prüfen, Reinigen oder Arbeiten an der Maschine.

Zusätzlich, wenn die Maschine automatisch arbeitet

Lassen Sie das Gerät nicht unbeaufsichtigt laufen, wenn Sie wissen, dass sich Haustiere, Kinder oder Menschen in der Nähe befinden.

Zusätzlich bei Verwendung des manuellen Controllers

- a) Mähen Sie nur bei Tageslicht oder bei gutem Kunstlicht.
- b) Vermeiden Sie den Einsatz der Maschine in nassem Gras.
- c) Bedienen Sie die Maschine nicht, wenn Sie barfuß sind oder offene Sandalen tragen. Tragen Sie immer festes Schuhwerk und lange Hosen.
- d) Schalten Sie den Motor immer gemäß den Anweisungen ein und halten Sie dabei die Füße weit von den Messern entfernt.

4) Wartung und Lagerung

- a) Ziehen Sie alle Muttern, Bolzen und Schrauben fest, um sicherzustellen, dass die Maschine in einem sicheren Betriebszustand ist.
- b) Ersetzen Sie verschlissene oder beschädigte Teile aus Sicherheitsgründen.
- c) Stellen Sie sicher, dass nur Ersatzschneidmittel des richtigen Typs verwendet werden.
- d) Stellen Sie sicher, dass der MÄhroboter mit dem vom Hersteller empfohlenen Ladegerät geladen wird. Eine unsachgemäße Verwendung kann zu einem elektrischen Schlag, Überhitzung oder zum Auslaufen von ätzender Flüssigkeit aus der Batterie führen.
- e) Im Falle des Auslaufens von Elektrolyt mit Wasser/Neutralisierungsmittel spülen, bei Kontakt mit den Augen usw. ärztliche Hilfe in Anspruch nehmen.
- f) Die Wartung der Maschine sollte gemäß den Anweisungen des Herstellers erfolgen.

Die Maschine und deren Komponenten nicht mit Lösemittel, entzündlichen oder giftigen Flüssigkeiten reinigen. Zum Reinigen nur ein feuchtes Tuch benutzen.

Achten Sie darauf, dass alle Muttern, Bolzen und Schrauben fest angezogen sind, damit sich das Gerät ständig in einem sicheren Betriebszustand befindet.

Nur ein regelmäßig gewartetes und gut gepflegtes Gerät kann ein zufriedenstellendes Hilfsmittel sein. Wartungs- und Pflegemängel können zu unvorhersehbaren Unfällen und Verletzungen führen.

Reparaturen und Arbeiten, die nicht in dieser Anleitung beschrieben wurden, nur von qualifiziertem Fachpersonal durchführen lassen.

Nur Originalzubehör und Originalersatzteile verwenden. Durch den Gebrauch anderer Ersatzteile können Unfälle für den Benutzer entstehen. Für hieraus resultierende Schäden haftet der Hersteller nicht.

Falls Sie Zubehör oder Ersatzteile benötigen, wenden Sie sich bitte an unseren Service.

Ersatzteile:

Messer, Art. Nr. 85299999

Lagern Sie das Gerät trocken und frostgeschützt.

Schließen Sie das Gerät an einem geeigneten Ort ein, um es vor unbefugtem Gebrauch zu schützen.

Lassen Sie den Motor abkühlen, bevor Sie das Gerät in einem geschlossenen Raum unterbringen.

AKKU UND LADEGERÄT

Dieses Gerät kann von Kindern ab 8 Jahren und darüber, sowie von Personen mit verringerten physischen, sensorischen oder mentalen Fähigkeiten oder Mangel an Erfahrung und Wissen benutzt werden, wenn sie

⚠ GEFAHR



Vor allen Einstellungs- Reinigungs- und Wartungsarbeiten Gerät ausschalten. Warten Sie, bis alle rotierenden Teile zum Stillstand gekommen sind und sich das Gerät abgekühlt hat.

Hände vom Schneidwerkzeug und anderen beweglichen Teilen entfernt halten. Finger können in den Schneidmechanismus geraten und abgetrennt oder verletzt werden.

⚠ WARNUNG

Verletzungsgefahr

Die rotierenden Messer können zu schweren Schnittverletzungen bzw. Abtrennen von Körperteilen führen.

- Warten Sie, bis alle rotierenden Teile zum Stillstand gekommen sind.
- Alle Schutzbleche und Sicherheitsvorrichtungen müssen für den Betrieb des Gerätes korrekt befestigt sein.
- Starten Sie den Motor erst dann, wenn Ihre Füße in sicherem Abstand von den Schneidwerkzeugen sind.
- Kippen Sie die Maschine nicht beim Starten.
- Niemals bei laufendem Gerät unter das Gehäuse fassen.

⚠ WARNUNG

Tragen Sie persönliche Schutzausrüstung.

- Tragen Sie keine weite Kleidung oder Schmuck. Halten Sie Haare, Kleidung und Handschuhe fern von sich bewegenden Teilen, da diese von sich bewegenden Teilen erfasst werden können. Benutzen Sie das Gerät nicht, wenn Sie barfuß gehen oder offene Sandalen tragen.
- Für Eingriffe im Messerbereich Schutzhandschuhe tragen

⚠ GEFAHR

- Wenn Sie den Rasen mit einem Trimmer bearbeiten, gehen Sie in der Nähe des Begrenzungsdrahts vorsichtig um.
- Wenn Sie einen Vertikutierer verwenden möchten, ist es zwingend notwendig den Begrenzungsdraht mit max. 3 cm Erde bedecken und festtreten.
- Mäher nicht auf Kies in Betrieb nehmen.

beaufsichtigt oder bezüglich des sicheren Gebrauchs des Gerätes unterwiesen wurden und die daraus resultierenden Gefahren verstehen. Kinder dürfen nicht mit dem Gerät spielen.

Reinigung und Benutzerwartung dürfen nicht von Kindern ohne Beaufsichtigung durchgeführt werden.

- Es sind keine Maßnahmen seitens des Benutzers erforderlich, um das Produkt zwischen 50 und 60 Hz umzuschalten. Das Produkt kann sich sowohl an 50 als auch an 60 Hz anpassen

WARNUNG

Die Netzanschlussleitung dieses Gerätes kann nicht ersetzt werden. Bei Beschädigung der Leitung ist das Gerät zu verschrotten.

WARNUNG

Brandgefahr! Explosionsgefahr!

Verwenden Sie niemals beschädigte, defekte oder deformierte Akkus. Den Akku niemals öffnen, beschädigen und nicht fallen lassen.

Akkus nie in Umgebung von Säuren und leicht entflamm-baren Materialien laden.

Akku vor Hitze und Feuer schützen.

Akku nur in einer Umgebungstemperatur zwischen 10°C bis +40°C verwenden.

Niemals auf Heizkörpern ablegen oder längere Zeit starker Sonnenstrahlung aussetzen.

Nach starker Belastung erst abkühlen lassen.

Kurzschluss - Kontakte des Akkus nicht mit Metallteilen überbrücken.

Bei Entsorgung, Transport oder Lagerung muss der Akku verpackt werden (Plastiktüte, Schachtel) oder die Kontakte müssen abgeklebt werden.



Akku und Ladegerät

Stellen Sie sicher, dass Ihr Ladegerät an das örtliche Stromnetz angeschlossen ist und dass die Verbindung zwischen dem Ladegerät und dem Akkupack korrekt ist.

Längere Lebensdauer und bessere Leistung können erreicht werden, wenn der Akku bei einer Lufttemperatur zwischen 18°C und 25°C geladen wird. Laden Sie den Akku nicht bei Lufttemperaturen unter 5°C oder über 40°C.

Dies ist wichtig, da es schwere Schäden am Akku verhindern kann.

SICHERHEITSHINWEISE FÜR DEN AKKU IM GERÄT

1. Das Akkupaket nicht zerlegen, öffnen oder zerkleinern.
2. Schließen Sie einen Akku nicht kurz. Bewahren Sie Akkus nicht wahllos in einer Schachtel oder Schublade auf, wo sie sich

gegenseitig kurzschließen oder durch leitende Materialien kurzgeschlossen werden können. Wenn der Akku nicht in Gebrauch ist, halten Sie ihn von anderen Metallgegenständen wie Büroklammern, Münzen, Schlüsseln, Nägeln, Schrauben oder anderen kleinen Metallgegenständen fern, die eine Verbindung von einem Pol zum anderen herstellen können. Das Kurzschließen der Batteriepole kann zu Verbrennungen oder einem Brand führen.

3. Setzen Sie den Akku weder Hitze noch Feuer aus. Vermeiden Sie die Lagerung in direktem Sonnenlicht.
4. Setzen Sie das Akkupaket keinen mechanischen Stößen aus.
5. Falls der Akku ausläuft, darf die Flüssigkeit nicht mit der Haut oder den Augen in Berührung kommen. Bei Kontakt die betroffene Stelle mit reichlich Wasser waschen und einen Arzt aufsuchen.
6. Suchen Sie sofort einen Arzt auf, wenn eine Zelle oder ein Akkupack verschluckt worden ist.
7. Halten Sie das Akkupaket sauber und trocken
8. Der Akku hat seine beste Leistung, wenn er bei normaler Raumtemperatur (20 °C ± 5 °C) betrieben wird.
9. Laden Sie das Gerät nur mit dem vom Mäher angegebenen Ladegerät auf. Verwenden Sie keine anderen Ladegeräte als die, die speziell für die Verwendung mit dem Gerät vorgesehen sind. Ein Ladegerät, das für einen Batterietyp geeignet ist, kann bei Verwendung mit einem anderen Batterietyp eine Brandgefahr darstellen.
10. Verwenden Sie keine Akkupacks, die nicht für die Verwendung mit dem Gerät vorgesehen sind.
11. Bewahren Sie das Akkupaket außerhalb der Reichweite von Kindern auf.
12. Bewahren Sie die Original-Produktbeschreibung zum späteren Nachschlagen auf.
13. Entsorgen Sie es ordnungsgemäß.
14. Erschöpfte Batterien sind aus dem Gerät zu entfernen und sicher zu entsorgen.
15. Wenn das Gerät über einen längeren Zeitraum unbenutzt gelagert werden soll, sind die Batterien zu entfernen.
16. Verwenden Sie keine modifizierten oder beschädigten Batterien.

HINWEIS

Bei Nichtbenutzung sollte der Akku zu ca. 50% aufgeladen und bei Zimmertemperatur (5°C bis 20°C) aufbewahrt werden. Bei längerer Lagerung muss der Akku einmal pro Jahr nachgeladen werden, um eine vollständige Entladung zu vermeiden.

WARNUNG**Brandgefahr! Explosionsgefahr!**

Verwenden Sie niemals beschädigte, defekte oder deformierte Akkus. Den Akku niemals öffnen, beschädigen und nicht fallen lassen.

Akkus nie in Umgebung von Säuren und leicht entflammbaren Materialien laden.

Akku vor Hitze und Feuer schützen.

Akku nur in einer Umgebungstemperatur zwischen 10°C bis +40°C verwenden.

Niemals auf Heizkörpern ablegen oder längere Zeit starker Sonnenstrahlung aussetzen.

Nach starker Belastung erst abkühlen lassen.

Kurzschluss - Kontakte des Akkus nicht mit Metallteilen überbrücken.

Bei Entsorgung, Transport oder Lagerung muss der Akku verpackt werden (Plastiktüte, Schachtel) oder die Kontakte müssen abgeklebt werden.

GEFAHR

Warnung: Dieses Elektrowerkzeug erzeugt während des Betriebs ein elektromagnetisches Feld. Dieses Feld kann unter bestimmten Umständen aktive oder passive medizinische Implantate beeinträchtigen. Um die Gefahr von ernsthaften oder tödlichen Verletzungen zu verringern, empfehlen wir Personen mit medizinischen Implantaten Ihren Arzt und den Hersteller vom medizinischen Implantat zu konsultieren, bevor die Maschine bedient wird.

Bitte beachten Sie: Dieses Gerät darf in Wohngebieten nach der deutschen Maschinenlärmschutzverordnung vom September 2002 an Sonn- und Feiertagen sowie an Werktagen von 20:00 Uhr bis 7:00 Uhr nicht in Betrieb genommen werden. Zusätzlich gilt das Betriebsverbot zu folgenden Tageszeiten: von 7:00 Uhr bis 9:00 Uhr, von 13:00 Uhr bis 15:00 Uhr und von 17:00 bis 20:00 Uhr.

Beachten Sie zusätzlich auch die landesrechtlichen Vorschriften zum Lärmschutz!

INSTALLATION**1) Installation der Ladestation**

- Die Ladestation kann in der Nähe des Gerätehauses oder des Hauses aufgestellt werden. Beim Verlegen des Begrenzungskabels muss mindestens 1 m gerades Kabel ohne Hindernisse vor der Ladestation verlegt werden.
HINWEIS: Das Begrenzungskabel vor der Ladestation sollte 1 m lang gerade sein und keine Ecken oder Hindernisse aufweisen, um ein ordnungsgemäßes Andocken zu gewährleisten.
- Die Ladestation muss auf einem relativ ebenen Boden aufgestellt werden. Sie darf nicht auf einer geneigten Fläche oder an einer Stelle aufgestellt werden, an der sich die Platte verbiegt.

- Wir empfehlen, das Netzteil mindestens 30 cm hoch an der Wand zu platzieren, und das Netzkabel außerhalb des Arbeitsbereichs des Mähers zu verlegen, falls dies nicht möglich ist.
 - Abisolieren Sie das Begrenzungskabel an einem Ende ca. 10 mm:
- 2

3
- Begrenzungskabel: Stecken Sie den Draht in die Draht-Klemme (ROT) (OUT) ---- ein, dann das Begrenzungskabel durch den Schlitz unter der Ladegrundplatte ziehen.
 - Wenn Sie das Begrenzungskabel im Arbeitsbereich verlegt haben, schneiden Sie unnötigen Kabel ab. Abisolieren Sie das Begrenzungskabel etwa 10 mm am Ende, stecken Sie den Draht in die Draht-Klemme (Schwarz) (IN) ---- ein.

2) Installation Begrenzungskabel

HINWEIS

Zuerst den Begrenzungsdraht verlegen, danach die Ladestation mit den Heringen und einem Hammer befestigen.

1. Verwenden Sie beim Verlegen des Begrenzungskabels einen Abstandsmesser, um einen Abstand von 30 cm zwischen dem Kabel und der Begrenzung einzuhalten. Jeder Kabelpflock sollte in einem Abstand von etwa 80 cm gesetzt werden. Wenn der Boden uneben ist, kann die Pflockdichte entsprechend erhöht werden.

2. Wenn ein Hindernis ebenerdig und für den Mäher sicher zu überfahren ist, wie z. B. eine Einfahrt oder ein Gehweg, dann ist zwischen diesem und dem Begrenzungskabel nur ein Abstand von 8 cm erforderlich.



HINWEIS

Es ist nicht notwendig für alle Gegenstände ein Begrenzungsdraht zu verlegen, wie Baum, Gartenhütte, Treibhaus, Hochbeet, schwere Pflanzeimer.

3. Anforderungen an die Inselverlegung und die Größe des schmalen Kanals:

HINWEIS: Wenn Sie nicht möchten, dass der Mäher über Ihre Rasenfläche fährt, wie z. B. Blumen/Sträucher/Bäume usw., können Sie das Begrenzungskabel als Insel verlegen. Der

Mäher kann durch einen engen Durchgang von 0,8 m Breite fahren.

HINWEIS

Der Begrenzungsdraht darf sich nicht kreuzen. Max. Abstand zwischen den Drähten sind 5 mm.



4. Vergewissern Sie sich, dass das Begrenzungskabel in jeder Ecke vollkommen gerade ist und alle vom Begrenzungskabel gebildeten Winkel 90° oder mehr betragen.

5. Steigungen:
HINWEIS: Ihr Mäher ist in der Lage, Steigungen bis zu 35% (20°) sicher zu bewältigen. Vermeiden Sie also Bereiche, die steiler sind als diese.

3) Ladestation an die Stromquelle anschließen

HINWEIS

Erst nach korrektem Anschluß des Netzteils und Begrenzungsdrahts, den Stecker an das Stromnetz anschließen.

Wenn Sie das Begrenzungskabel richtig verlegt haben, schließen Sie die Stromversorgung an. Die Ladestation LED-Licht leuchtet und ist dauerhaft hellgrün. Prüfen Sie den LED-Status in der Tabelle, um sicherzustellen, dass die Verbindung in Ordnung ist.

Status der LED-Leuchte	Ursache	Abhilfe
leuchtet nicht	Keine Stromzufuhr	Vergewissern Sie sich, dass das Netzkabel richtig mit dem Ladegerät verbunden ist und dass das Ladegerät an eine geeignete Stromversorgung angeschlossen ist.
grün leuchtet	Das Begrenzungskabel ist richtig angeschlossen; der Mäher ist voll aufgeladen	—
grün blinkt	Der Mäher wird automatisch aufgeladen	—
rot blinkt	Das Begrenzungskabel ist nicht angeschlossen; ODER das Begrenzungskabel ist unterbrochen	Prüfen Sie, ob die beiden Enden des Begrenzungskabels mit dem Kabelanschluss zuverlässig verbunden sind.

4) Testen der Installation

TIPP

Erstbetrieb

Stellen Sie den Mäher hinter die Station im 90° Winkel zum Begrenzungsdraht. Drücken Sie die „Home“-Taste und dann „OK“. Der Mäher fährt nun die komplette Strecke zur Station. So können Sie Problemstellen erkennen.

19

Stellen Sie die Schnitthöhe für den ersten Mähvorgang auf die maximale Höhe (60 mm) ein. Stellen Sie Ihren Mäher in den Arbeitsbereich und lassen Sie ihn eine Weile arbeiten. Dann überprüfen Sie das Begrenzungskabel und ob der Mäher entlang des Begrenzungskabels zur Ladestation zurückfährt. Wenn der Mäher erfolgreich zur Ladestation zurückkehrt, wurde die Installation erfolgreich abgeschlossen!

18 19

HINWEIS

Um den Mäher anzuhalten, drücken Sie auf den STOPP-TASTER

HINWEIS

Standardeinstellung: Dienstags und Freitags mäht der Mähroboter zuerst die Kanten.

5) Schnellstart (Digital Tube Interface)

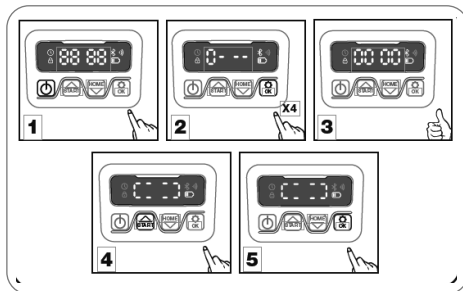
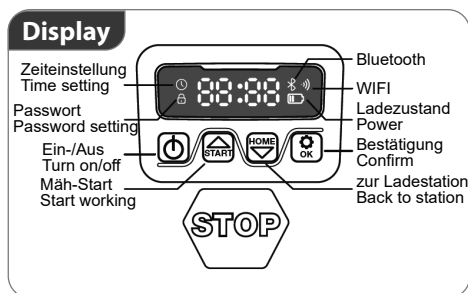

1. Nach der Installation des Begrenzungskabels können Sie den Mähroboter in Betrieb nehmen (siehe Anleitung für die Installation des Begrenzungskabels).

Drücken Sie POWER ON/OFF,



bis sich der Mähroboter einschaltet

2. Geben Sie bei der ersten Benutzung den Standard-PIN-Code 0000 ein, indem Sie viermal OK drücken,



bis die Zahl 0 blinkt. (Der PIN-Code kann geändert werden (siehe **6) Einstellungen**).

HINWEIS: Der MÄHROBOTER schaltet sich aus, wenn er innerhalb von 30 Sekunden nach dem Einschalten keine Eingabe erhält. Wenn Sie zehnmal einen falschen PIN-Code eingeben, gibt der Mähroboter einen Alarmton ab und schaltet sich dann aus.

3. Drücken Sie auf START und dann auf OK, um mit dem Mähen zu beginnen.



4. Drücken Sie HOME und dann OK



und der Mähroboter kehrt zur Ladestation zurück.

Der Mähroboter arbeitet ununterbrochen, bis der Batteriestand niedrig ist, und kehrt dann zur Ladestation zurück. Sobald der Ladevorgang abgeschlossen ist, nimmt Mähroboter das Mähen automatisch wieder auf oder er bleibt in der Ladestation, je nach Mähplan.

6) Einstellungen

1. Um den **PIN-Code** zu ändern, drücken Sie die Tasten „START“ und „HOME“ gleichzeitig 3 Sekunden lang.“



Das Symbol „SCHLOSS“  blinkt, „PIN 1“ blinkt, d.h. Sie müssen den **alten** PIN (0000) eingeben. Nachdem „PIN 1“ angezeigt wird, blinkt die erste Zahl. Verwenden Sie „START“ oder „HOME“



um die Zahl auszuwählen. Drücken Sie „OK“.



Die nächste Zahl blinkt. Wiederholen Sie den Vorgang, bis der alte PIN eingegeben ist.

Nun können Sie Ihre neue PIN festlegen. Der neue PIN-Code ist zum Beispiel „1234“. Nachdem Sie Ihre alte PIN eingegeben haben, blinkt „PIN 2“ und die erste Zahl blinkt erneut. Geben Sie auf die gleiche Weise den gewünschten neuen PIN-Code ein (in diesem Beispiel „1234“). Anschließend erscheint

1234

auf dem Display. Ihr PIN-Code wurde erfolgreich geändert.

PIN

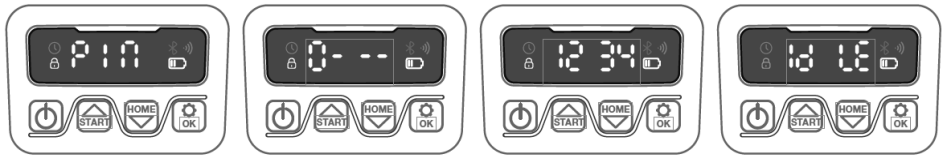

2. Einstellung von **Jahr, Datum und Uhrzeit**

Die Einstellung von Jahr, Datum und Uhrzeit ist selbstverständlich. Wenn Sie diese Einstellung nicht tätigen, beeinflusst dies die Zeitplanung und weitere Einstellungen. Diese Elemente sollten in der Reihenfolge von Jahr, Datum und Uhrzeit eingestellt werden.

Um das **Jahr** einzustellen, drücken Sie 5 Sekunden lang „START“,



bis das „UHR“-Symbol  und eine Zahl auf dem Display blinken, z. B. 2020 .

Verwenden Sie „START“ oder „HOME“



um das gewünschte Jahr auszuwählen. Drücken Sie dann zur Bestätigung „OK“,



um das **Jahr** abzuschließen .

Jahr / Datum / Zeit



In der Zwischenzeit blinkt das „UHR“-Symbol



erneut und es wird eine Zahl angezeigt, die das **Datum** angibt (z.B. 08.25 , was den 25. August bedeutet).

Wenn dies

0--

auf dem Display blinkt, verwenden Sie „START“ oder „HOME“



um die gewünschte Zahl auszuwählen. Drücken Sie dann zur Bestätigung „OK“,



um das **Datum** abzuschließen .

In der Zwischenzeit blinkt das „UHR“-Symbol



und es wird die **Zeit** angezeigt (z.B. 13:25)

Wenn dies

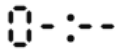

auf dem Display blinkt, verwenden Sie „START“ oder „HOME“



um die gewünschte Zahl auszuwählen.

Drücken Sie dann zur Bestätigung „OK“,



um die **Zeit** abzuschließen.

Jetzt ist die Einstellung für **Jahr, Datum und Uhrzeit** beendet.

Anschließend erscheint



auf dem Display.

Die **Zeit** ist erfolgreich geändert.

3. Standard-**Startzeitpunkt** ändern

Startzeit Standard

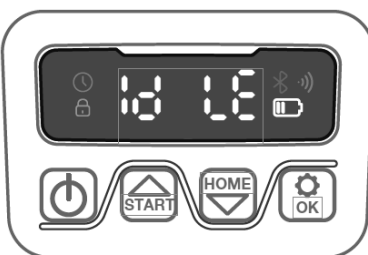
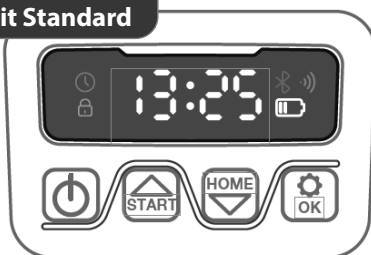

4. Standard-**Mähzeit pro Tag** ändern

Die Standardschneidezeit beträgt 8 Stunden pro Tag, Sie können sie auf 1-24 Stunden ändern.

Um die voreingestellte **Mähzeit** zu ändern, drücken Sie 3 Sekunden lang „OK“.



Wenn Sie zum Beispiel auf 6 Stunden wechseln wollen, blinkt auf dem Display.

(Bsp. hier),



Verwenden Sie „START“ oder „HOME“



um die gewünschte Zahl auszuwählen.

Um die voreingestellte Startzeit von 9:00 Uhr zu ändern, drücken Sie 3 Sekunden lang gleichzeitig die Tasten „START“ und „OK“.



Wenn dies

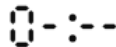

auf dem Display blinkt, verwenden Sie „START“ oder „HOME“



um die gewünschte Zahl auszuwählen

(z.B. 13:25).

Drücken Sie dann zur Bestätigung „OK“.



Anschließend erscheint



auf dem Display. Zeitpunkt erfolgreich geändert. Ihr Mähroboter beginnt ab 13:25 Uhr zu mähen, gleichzeitig ertönt ein Piepton.

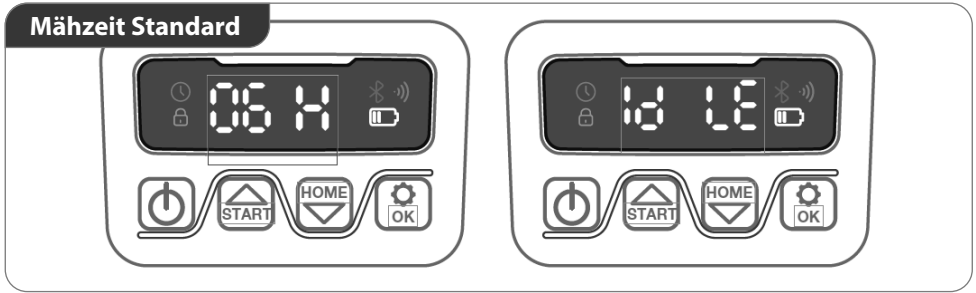

5. Standard-**Mähzeit** pro **Woche** ändern
Die Standard-Schneidezeit - 5 Tage pro Woche, können Sie auf 3 oder 7 Tage ändern. Drücken Sie 3 Sekunden lang gleichzeitig die Tasten „HOME“ und „OK“.



Auf dem Display blinkt „- 05-“.
Verwenden Sie „START“ oder „HOME“



um die gewünschte Zahl auszuwählen.
(z.B. 03 Tage).

Drücken Sie dann zur Bestätigung „OK“.



Anschließend erscheint



auf dem Display. Zeit erfolgreich geändert.
Ihr Mähroboter wird 3 Tage pro Woche zur selben Zeit mähen.

6. Standardeinstellung von Regensensor „**RAIN**“ und Multizone „**ZONE**“ ändern
Drücken Sie 3 Sekunden lang die „HOME“-Taste,



dann wird „RAIN“ auf dem Display angezeigt.



! Ist der Regensensor eingeschaltet, kehrt der Rasenmäher bei Regen zur Ladestation zurück. !
Wir empfehlen den Rasenmäher bei Regen nicht arbeiten zu lassen. !

7. Sie können wechseln auf „**ZONE**“, indem Sie gleichzeitig „START“ und „HOME“ drücken.



Drücken Sie zur Bestätigung „OK“.



Auf dem Display erscheint „ON“ oder „OFF“

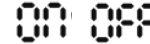

Verwenden Sie „START“ oder „HOME“



um auszuwählen.

Drücken Sie zur Bestätigung „OK“.



! Wenn „Zone“ eingestellt ist, fängt der Mähroboter von unterschiedlichen Startpunkten an zu mähen. Damit wird der Rasen effizienter gemäht. !

7) Fehleranalyse

FEHLERCODES

Fehlercode	Bedeutung	Abhilfe
E1	Mäher außerhalb des Arbeitsbereichs	<ul style="list-style-type: none"> • Prüfen Sie, ob sich der Mäher im Arbeitsbereich befindet, falls ja: • Prüfen Sie, ob die Ladestation richtig mit dem Ladegerät verbunden ist und das Ladegerät an eine geeignete Stromversorgung angeschlossen ist. Wenn sie richtig angeschlossen sind, sind die Begrenzungskabel falsch geklemmt und müssen umgekehrt werden.
E11	Kein Grenzsignal	<ul style="list-style-type: none"> • Wenn sich der Mäher im Arbeitsbereich befindet, überprüfen Sie die LED-Leuchte der Ladestation. Wenn sie rot leuchtet, bedeutet dies, dass das Begrenzungskabel nicht richtig mit den Klemmen der Ladestation verbunden ist. Wenn es gut mit den Klemmen verbunden war und die LED-Leuchte immer noch rot leuchtet, prüfen Sie, ob das Begrenzungskabel unterbrochen ist.

E2	Radmotor blockiert	<ul style="list-style-type: none"> • Schalten Sie den Mäher aus; bringen Sie den Mäher in einen Bereich, der frei von Hindernissen ist. • Schalten Sie den Mäher ein. Drücken Sie START und dann OK . • Wenn die Fehlermeldung immer noch angezeigt wird, schalten Sie den Strom aus; drehen Sie den Mäher auf den Kopf und prüfen Sie, ob die Räder durch etwas am Drehen gehindert werden. • Entfernen Sie alle Hindernisse, stellen Sie den Mäher aufrecht und schalten Sie ihn ein. Drücken Sie START und dann OK.
E3	Messerscheibe blockiert	<ul style="list-style-type: none"> • Schalten Sie den Mäher aus. • Drehen Sie den Mäher auf den Kopf und prüfen Sie, ob der Messerteller durch etwas am Drehen gehindert wird. • Entfernen Sie jedes Hindernis. • Drehen Sie den Mäher aufrecht und bringen Sie ihn in einen Bereich mit kurzem Gras oder stellen Sie die Schnitthöhe ein. • Schalten Sie den Mäher ein. Drücken Sie START und dann OK.
E4	Auslöser der Hindernissensoren nicht wiederhergestellt	<ul style="list-style-type: none"> • Rufen sie Ihren Fachhändler an • Bringen Sie den Mäher zu einem Fachhändler
E5	Mäher wird hochgehoben	<ul style="list-style-type: none"> • Schalten Sie den Mäher aus. • Bringen Sie den Mäher in einen Bereich Ihres Rasens, der frei von Hindernissen ist. • Schalten Sie den Mäher ein. Drücken Sie START und dann OK . • Wenn die Fehlermeldung weiterhin angezeigt wird, schalten Sie den Strom aus und drehen Sie den Mäher auf den Kopf. Prüfen Sie, ob die Achse der Vorderräder durch etwas am Gleiten gehindert wird. • Entfernen Sie das Hindernis, drehen Sie den Mäher aufrecht und schalten Sie das Gerät ein. START und dann OK drücken.
E6	Überrollsensor wurde ausgelöst	<ul style="list-style-type: none"> • Drehen Sie den Mäher aufrecht. Drücken Sie START und dann OK .
E7	Neigungssensoren wurden ausgelöst	<ul style="list-style-type: none"> • Schalten Sie den Mäher aus. • Bringen Sie den Mäher auf eine ebene Fläche auf Ihrem Rasen. • Schalten Sie den Mäher ein. Drücken Sie START und dann OK .
E8	Andocken / Aufladen fehlgeschlagen	<ul style="list-style-type: none"> • Prüfen Sie, ob das Begrenzungskabel auf jeder Seite der Ladestation 1 m lang gerade ist und keine Ecken oder Hindernisse aufweist, um ein ordnungsgemäßes Andocken zu gewährleisten. • Die Ladestation muss auf einem relativ ebenen Boden aufgestellt werden. Sie darf nicht auf einer schrägen Fläche oder an einer Stelle aufgestellt werden, an der sich die Platte verbiegt • Setzen Sie den Mäher zum Aufladen manuell in die Ladestation ein. Nachdem der Mäher vollständig aufgeladen ist, drücken Sie START und dann OK.
E14	Der Schnittbereich liegt außerhalb der Grenzen	<ul style="list-style-type: none"> • Schalten Sie den Mäher aus. • Verändern Sie die Begrenzungslinien, reduzieren Sie die gemähte Fläche auf den angegebenen Bereich. • Schalten Sie den Mäher ein. START und dann OK drücken. Oder wechseln Sie zu einem größeren Modell.
BP	Temperaturschutz des Akku	<ul style="list-style-type: none"> • Wenn die Temperatur zu hoch ist, warten Sie, bis sich die Temperatur abgekühlt hat. Wenn die Temperatur zu niedrig ist, warten Sie, bis die Temperatur >5 Grad Celsius ist, drücken Sie START und dann OK . • Wenn die Fehlermeldung weiterhin angezeigt wird, eine neue Batterie einsetzen. Den Mäher neu starten. Drücken Sie START und dann OK . • Wenn der Fehler wiederholt auftritt, wenden Sie sich an einen Kundendienst.
EE	Fehler unbekannt	<ul style="list-style-type: none"> • Mäher neu starten. Drücken Sie START und dann OK. Wenn die Fehlermeldung immer noch angezeigt wird, wenden Sie sich an einen Kundendienstmitarbeiter um Hilfe.
LOCK	Mähroboter gesperrt (PIN zu oft falsch eingegeben)	<ul style="list-style-type: none"> • 10 Minuten warten, bis der PIN erneut eingegeben werden kann. • Schalten Sie den Mähroboter nicht aus • Tritt der Fehler weiterhin auf, kontaktieren Sie Ihren Fachhändler

FEHLERBEHEBUNG

Störung	Ursache	Abhilfe
Mäher startet nicht	Mäher bzw. Ladestation ist nicht an das Stromnetz angeschlossen	<ul style="list-style-type: none"> • Netzteil an geeignete Stromquelle anschließen. • ggf. Fachmann rufen
LED-Leuchte an Ladestation leuchtet nicht		
LED-Leuchte an Ladestation blinkt rot	Begrenzungsdraht ist nicht angeschlossen oder durchgetrennt/unterbrochen	Begrenzungsdraht anschließen / reparieren
Mäher mäht nicht richtig	Messer sind verschlissen	Messer austauschen
Mäher startet zu ungewöhnlichen/falschen Zeiten	Datum/Uhrzeit falsch eingestellt	richtiges Datum/Uhrzeit einstellen
Mäher bleibt stecken	ungeeignetes Gelände/ Hindernis	<ul style="list-style-type: none"> • Gelände / Hindernis an die Anforderung des Mähroboters anpassen • Verlegung des Begrenzungsdrahtes entsprechend anpassen

8) Software-Aktualisierung per USB-Stick

Die Software kann aktualisiert werden, wenn neue Versionen verfügbar sind. Die neueste Software kann von unserer Website heruntergeladen werden: www.ikra.de. Aktualisierung über USB. Anweisungen zum Herunterladen und zur Installation finden Sie unten:

- Suchen Sie die neueste Softwareversion unter: www.ikra.de. Speichern Sie die Datei auf einem leeren, mit FAT32 formatierten USB-Stick (Flash-Laufwerk). Löschen Sie alle anderen Dateien auf dem Laufwerk und überprüfen Sie das Format. Wenn das Laufwerk nicht in FAT32 formatiert ist, formatieren Sie es bitte neu.
- Stellen Sie den Mäher auf eine sichere und ebene Fläche. Drücken Sie POWER ON/OFF,  und schalten Sie den Mäher aus.
- Mäher auf den Rücken drehen. Akku-Abdeckung entfernen (siehe **9)** 4.a-b). Stecken Sie das USB-Laufwerk (Flash-Laufwerk) in den Anschluss.

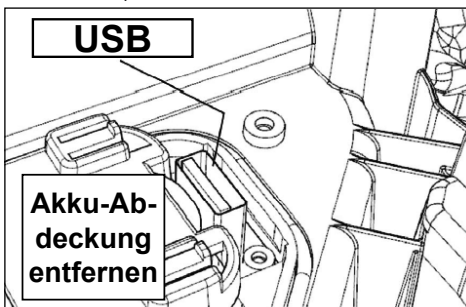

- Schalten Sie den Mäher ein. Die Aktualisierung wird automatisch gestartet. Warten Sie, bis das Display OK anzeigt, entfernen Sie dann das USB-Laufwerk (Flash-Laufwerk) und schließen Sie die Schutzabdeckung fest zu.
- Das mit Ihrem Mäher gelieferte Handbuch basiert auf der Standardsoftware zum Zeitpunkt der Herstellung. Einige neue Merkmale/Funktionen in der neuen Version sind möglicherweise nicht in der Anleitung enthalten.

Software-Aktualisierung (auto)per WLAN

Dies funktioniert nur automatisch, wenn der Mähroboter mit dem WLAN verbunden ist.

9) Wartung

Ihr Mäher arbeitet hart und muss von Zeit zu Zeit gereinigt und überprüft werden. Einige Teile müssen ersetzt werden, wenn sie verschlissen sind. Schalten Sie das Gerät aus, bevor Sie Wartungs- oder Instandhaltungsarbeiten durchführen. Hier erfahren Sie, wie Sie Ihren Mäher pflegen.

Erstazteile

Messer, Art. Nr. 85299999 (Herstellerbez.:80201457)

- Messerschärfe prüfen

WARNUNG: Schalten Sie den Mäher aus und ziehen Sie Schutzhandschuhe an, bevor Sie die Messer reinigen, einstellen oder auswechseln.

WARNUNG: Achten Sie beim Einsetzen neuer Klingen darauf, dass Sie **alle** Klingen austauschen. Es ist nicht zwingend erforderlich, alle Schrauben zu ersetzen, wenn sie in gutem Zustand sind. Wenn die Schraube beschädigt

ist oder nicht repariert werden kann, benötigen Sie eine neue Schraube für die Montage des Messers. Dies ist wichtig, um den Halt der Klinge zu gewährleisten und die Drehscheibe der Klinge auszugleichen. Wenn Sie keine neuen Schrauben verwenden, kann dies zu schweren Verletzungen führen.

Jedes Mähmesser hält bis zu 2 Monate, wenn es für tägliches Mähen programmiert ist. Prüfen Sie immer, ob die Klingen abgeplatzt oder beschädigt sind, und ersetzen Sie sie gegebenenfalls. Wenn die Klingen stumpf und abgenutzt sind, sollten sie durch die mit dem Mäher gelieferten Ersatzklingen ersetzt werden. Ersatzklingen sind auch bei Ihrem nächsten Mäher-Händler erhältlich.

Schalten Sie den Mäher aus und ziehen Sie Schutzhandschuhe an, bevor Sie versuchen, die Klingen auszutauschen.

WICHTIG: Vergewissern Sie sich nach dem Anschrauben des Messers am Messerteller, dass sich das Messer frei drehen kann.

2. Reinigen

WARNUNG: Schalten Sie den Mäher vor der Reinigung AUS. Ziehen Sie Schutzhandschuhe an, bevor Sie die Messerdrehscheibe reinigen. Sie können mit Wasser mit niedrigem Druck (<1Mpa) reinigen.

3. Winterpause

Ihr Mäher lebt länger, wenn er in den Winterschlaf gehen darf. Auch wenn es mühsam ist, empfehlen wir Ihnen, Ihren Mäher im Winter im Schuppen oder in der Garage zu lagern. Bevor Sie Ihren Mäher für den Winterschlaf vorbereiten, empfehlen wir Ihnen:

- Um die Lebensdauer der Batterie zu maximieren, laden Sie die Batterie vollständig auf und nehmen Sie sie aus dem Mäher heraus, bevor Sie ihn im Winter einlagern.
- Schalten Sie das Gerät aus.
- Reinigen Sie Ihren Mäher gründlich.

WARNUNG: Schützen Sie die Unterseite des Mähers vor Wasser. Lagern Sie den Mäher NIEMALS kopfüber im Freien.

4. Auswechseln der Batterie

WARNUNG: Schalten Sie das Gerät aus, bevor Sie Einstellungen, Austausch oder Reparaturen vornehmen. Schalten Sie den Mäher vor dem Auswechseln der Messer AUS und ziehen Sie Schutzhandschuhe an.

Wenn Sie die Akku austauschen müssen, gehen Sie folgendermaßen vor: a – e

- a. Drehen Sie Ihren Mäher auf den Kopf.
- b. Entfernen Sie die Schrauben der Akkuabdeckung. Nehmen Sie die Akkuabdeckung ab.
- c. Heben Sie den alten Akku vorsichtig heraus. Drücken Sie auf die Verriegelung und lösen Sie die Anschlüsse. HINWEIS: Ziehen Sie nicht an den Kabeln. Halten Sie die Anschlüsse fest und lassen Sie die Verriegelung los.
- d. Schließen Sie eine neue Originalbatterie an, indem Sie die Stecker einstecken, bis sie einrasten.
- e. Setzen Sie den Akku wie abgebildet ein, bringen Sie die Abdeckung wieder an und ziehen Sie die Schrauben fest.



APP UND IOT

Hinweis zum Datenschutz:

Die App wird für das Gerät von unserem chinesischen Handelspartner zur Verfügung gestellt.

Es ist möglich, dass ihre Zugangsdaten von unserem Partner in China eingesehen werden können.

Er hat sich über die Standardvertragsklauseln der europäischen Union dazu verpflichtet, die Vorgaben der EU-DSGVO einzuhalten.

Wenn Sie die App nutzen, können Sie auf www.ikra.de weitere Informationen nach Art. 12/13 zur Verwendung ihrer Daten erhalten.

Mäher verbinden

Der Mähroboter ist ein IOT-Gerät (Internet der Dinge). Um die volle Funktionalität Ihres Mähers zu nutzen und ihn immer auf dem neuesten Stand der Software zu halten, muss er über Ihr

WIFI 2.4G oder Bluetooth 4.0 mit dem Internet verbunden sein.

1. Laden Sie die App herunter

Laden Sie zunächst die kostenlose Mäher-App herunter, die Sie im Android- (4.4.2 oder höher) oder App-Store (iOS 11 oder höher) finden.



2. Vergewissern Sie sich, dass Sie alles haben:

- Ihr WIFI-Netzwerk-Passwort.
- **Die Seriennummer des Mähers. Sie befindet sich auf dem Etikett unter der hinteren Motorhaube der Maschine.**

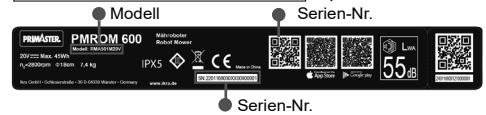
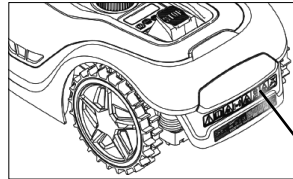

- Wenn Sie die Seriennummer nicht eintippen möchten, geben Sie sie ein, indem Sie den QR-Code mit der Kamera Ihres Telefons scannen.

3. Überprüfen Sie Ihre WIFI-Einstellungen

- Der Mäher funktioniert nur mit 2,4GHz.
- Stellen Sie sicher, dass sich Ihr Mäher und Ihr Telefon in der gleichen Router-Umgebung befinden.
- Stellen Sie sicher, dass der Abstand zwischen dem Mäher, dem Telefon und dem Router während der Verbindung so gering wie möglich ist.
- **HINWEIS:** Wenn der Mäher in einen Bereich Ihres Rasens mit schlechtem oder keinem WIFI-Signal fährt, werden die von der App gesendeten Anweisungen erst ausgeführt, wenn der Mäher in einen Bereich mit gutem Signal zurückkehrt.

⚠ HINWEIS

Durch die Datenübertragung von der App ins Internet entstehen für Sie extra Kosten, abhängig von Ihrem Mobilfunkvertrag bzw. Internet-Provider.

⚠ HINWEIS

Informieren Sie immer andere Personen über die Aktivitäten des Mähroboter.

Wie man den Mäher mit dem Internet verbindet

Starten Sie die App und folgen Sie diesen Anweisungen hier unten:



main interface

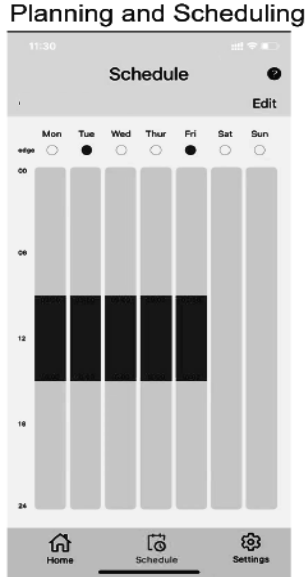

Planning and Scheduling

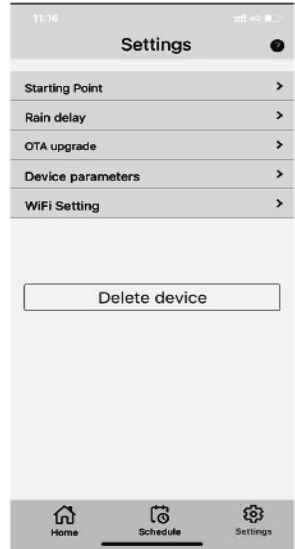

Other settings

Die Mähroboter-App ist nicht einfach eine Fernbedienung

Betrachten Sie die App nicht als Fernbedienung. Sie ist ein integraler Bestandteil des fortschrittlichen Ökosystems des Mähers, das auf Cloud Computing basiert. Sobald

die Verbindung hergestellt ist, kann der Mäher auf seine einzigartigen automatischen Planungsanweisungen aus der Cloud zugreifen und die neueste Software herunterladen, um seine Leistung zu optimieren.

1. Registrieren Sie sich

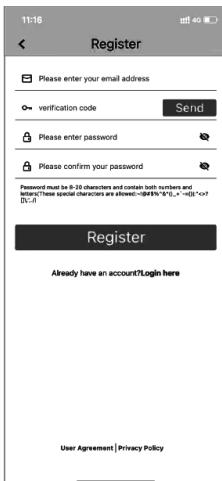

2. Mäher hinzufügen mit dem QR-Code

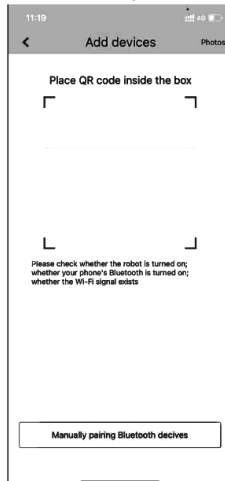

3. Passwort eingeben

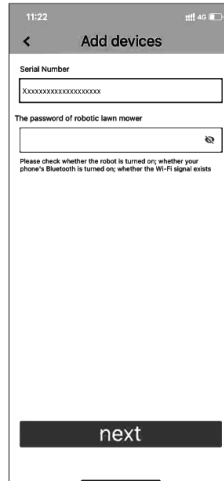

4. Verbindungnetzwerk (WiFi)



ENTSORGUNG

Gilt für Modelle in Deutschland und auch für Länder mit Abfalltrennsystemen

Das Symbol des durchgestrichenen Mülleimers auf einem Gerät, Verpackung, Gebrauchsanweisung oder Garantieschein besagt: **Wenn Ihr Gerät eines Tages unbrauchbar wird** oder Sie es nicht mehr benötigen, geben Sie das Gerät bitte auf keinen Fall in den Hausmüll, sondern entsorgen Sie es umweltgerecht. Helfen Sie mit, um der Umwelt bzw. der menschlichen Gesundheit nicht durch unkontrollierte Müllbeseitigung zu schaden.

Kunststoff-, Metallteile, Zubehör und Altbatterien / Akkumulatoren können hier getrennt und der Wiederverwertung zugeführt werden. Auskunft hierzu erhalten Sie auch in Ihrer Gemeinde- oder Stadtverwaltung.

Gilt nur für Modelle in Deutschland

In Deutschland sind Sie verpflichtet, das Gerät in einer Verwertungsstelle abzugeben. Altbatterien und Akkumulatoren, die nicht vom Gerät umschlossen sind, sowie Lampen, die zerstörungsfrei aus dem Altgerät entnommen werden können, sind vor der Abgabe an einer Erfassungsstelle zu trennen.

Vertreiber von Elektro- oder Elektronikgeräten,

einschließlich des Lebensmitteleinzel-, Fernabsatz- und Versandhandels, sind ab einer bestimmten Verkaufs-, Lager- bzw. Versandflächengröße gesetzlich grundsätzlich zur unentgeltlichen Rücknahme von Altgeräten verpflichtet, wenn sie bei dem Vertreiber ein neues Gerät kaufen oder es sich um ein kleines Altgerät handelt, das bestimmte Maße nicht überschreitet.

Das Symbol des durchgestrichenen Mülleimers

auf Batterien oder Akkumulatoren besagt, dass diese am Ende ihrer Lebensdauer nicht im Hausmüll entsorgt werden dürfen. Sofern Batterien oder Akkumulatoren Quecksilber (Hg, > 0,0005%), Cadmium (Cd, > 0,002%) oder Blei (Pb, > 0,004%) enthalten, finden Sie das jeweilige chemische Zeichen unterhalb des Symbols des durchgestrichenen Mülleimers. Sie sind gesetzlich verpflichtet, alte Batterien und Akkumulatoren, die nicht vom Altgerät umschlossen sind, sowie Lampen, die zerstörungsfrei aus dem Altgerät entnommen werden können, nach Gebrauch zurückzuge-

ben. Sie können dies kostenfrei im Handelsgeschäft oder bei einer anderen Sammelstellen in Ihrer Nähe tun. Adressen geeigneter Sammelstellen können Sie von Ihrer Stadt- oder Kommunalverwaltung erhalten.

Batterien können Stoffe enthalten, die schädlich für die Umwelt und die menschliche Gesundheit sind. Besondere Vorsicht ist aufgrund der besonderen Risiken beim Umgang mit lithiumhaltigen Batterien geboten. Durch die getrennte Sammlung und Verwertung von alten Batterien und Akkumulatoren sollen negative Auswirkungen auf die Umwelt und die menschliche Gesundheit vermieden werden.

Bitte vermeiden Sie die Entstehung von Abfällen aus alten Batterien soweit wie möglich, z.B. indem Sie Batterien mit längerer Lebensdauer oder aufladbare Batterien bevorzugen. Bitte vermeiden Sie die Vermüllung des öffentlichen Raums, indem Sie Batterien oder batteriehaltige Elektro- und Elektronikgeräte nicht achtlos liegenlassen. Bitte prüfen Sie Möglichkeiten, eine Batterie anstatt der Entsorgung einer Wiederverwendung zuzuführen, beispielsweise durch die Rekonditionierung oder die Instandsetzung der Batterie.

Weitere Informationen zum Batteriegesetz finden Sie auch im Internet unter www.batteriegesetz.de

Entsorgung der Transportverpackung

Die Verpackung schützt das Gerät vor Transportschäden. Die Verpackungsmaterialien sind in der Regel nach umweltverträglichen und entsorgungstechnischen Gesichtspunkten ausgewählt und deshalb recycelbar. Das Rückführen der Verpackung in den Materialkreislauf spart Rohstoffe und verringert das Abfallaufkommen. Verpackungsteile (z.B. Folien, Styropor®) können für Kinder gefährlich sein.

Bewahren Sie Verpackungsteile außerhalb der Reichweite von Kindern auf und entsorgen Sie sie so schnell wie möglich.

Bitte löschen Sie vor Abgabe an einer Erfassungsstelle selbständig alle personenbezogenen Daten auf Ihrem Gerät.

Weitere Informationen zum Engagement von Ikra für die Umwelt (ElektroG, BattG) erhalten Sie auf www.ikra.de

GARANTIEBEDINGUNGEN

Garantiegeber:

ikra GmbH, Schlesier Straße 36, D-64839 Münster-Altheim, Deutschland.

Die Garantie beträgt 24 Monate ab Übergabe. Es gilt der Original Rechnungsbeleg oder Rechnungskopie als Nachweis. Die Garantie richtet sich nur an Verbraucher. Verbraucher ist jede natürliche Person, die ein Rechtsgeschäft zu Zwecken abschließt, die überwiegend weder ihrer gewerblichen noch ihrer selbständigen beruflichen Tätigkeit zugerechnet werden können. Die Garantie ist gültig für Neuwaren, welche innerhalb der EU, Großbritanniens und der Schweiz erworben wurden. Die Mängelgewährleistungsansprüche des Käufers aus dem Kaufvertrag mit dem Verkäufer sowie gesetzliche Rechte werden durch diese Garantie nicht berührt - die Inanspruchnahme der vorgenannten Rechte ist unentgeltlich. Ausgenommen von der Garantie sind Verschleißteile, Schäden die durch Verwendung falscher Zubehörteile, Reparaturen mit Nichtoriginalteilen, Gewaltanwendungen, Schlag und Bruch sowie mutwillige Motorüberlastung entstanden sind. Garantiewechsel erstreckt sich nur auf defekte Teile, nicht auf komplette Geräte. Garantiereparaturen dürfen nur von autorisierten

Werkstätten oder vom Werkskundendienst durchgeführt werden. Bei Fremdeingriff erlischt die Garantie. Porto und Versandkosten innerhalb Deutschlands trägt im Garantiefall die ikra GmbH.

zusätzlich weitere Garantiezeit - Garantiegeber: Globus Fachmärkte GmbH - Primaster

Die Garantiezeit beträgt weitere 12 Monate. Es gilt der Original Rechnungsbeleg oder Rechnungskopie als Nachweis. Ausgenommen von der Garantie sind Verschleißteile, Akkus und Schäden die durch Verwendung falscher Zubehörteile, Reparaturen mit Nichtoriginalteilen, Gewaltanwendungen, Schlag und Bruch sowie mutwillige Motorüberlastung entstanden sind. Garantiewechsel erstreckt sich nur auf defekte Teile, nicht auf komplette Geräte. Garantiereparaturen dürfen nur von autorisierten Werkstätten oder vom Werkskundendienst durchgeführt werden. Bei Fremdeingriff erlischt die Garantie. Die Garantie gilt nicht bei gewerblichem Gebrauch des Produkts.

Porto, Versand- und Nachfolgekosten gehen zu Lasten des Käufers. Auf diese Garantie findet deutsches Recht unter Ausschluss des UN-Kaufrechtsübereinkommens (CISG) Anwendung. 20230725

EG-KONFORMITÄTSERKLÄRUNG

Wir, **Ikra GmbH, Schlesierstrasse 36, D-64839 Münster, GERMANY**, erklären in alleiniger Verantwortung, dass das Produkt **Mähroboter PMROM 600**, auf das sich diese Erklärung bezieht, den einschlägigen Sicherheits- und Gesundheitsanforderungen der EG-Richtlinien **2006/42/EG (EG-Maschinenrichtlinie)**

2014/53/EU (RED-Richtlinie)

2011/65/EU (RoHS-Richtlinie)

2000/14/EG + 2005/88/EG (Geräuschrichtlinie)

einschließlich Änderungen entspricht. Zur sachgerechten Umsetzung der in den EG-Richtlinien genannten Sicherheits- und Gesundheitsanforderungen wurden folgende Normen und/oder technische Spezifikation(en) herangezogen:

EN 60335-1:2012+A11:2014+A13:2017+A1:2019+

A2:2019+A14:2019 +A15:2021

EN 50636-2-107:2015+A1:2018+A2:2020+A3:2021

EN 62233:2008

EN IEC 55014-1:2021

EN IEC 55014-2:2021

EN 301 489-1 V2.2.3

EN 301 489-3 V2.3.2

EN 301 489-17 V3.2.4

EN IEC 61000-3-2:2019+A1:2021

EN 61000-3-3:2013+A1:2019+A2:2021

EN 303 447 V1.1.1

EN 300 328 V2.2.2

EN IEC 63000:2018

Wir, **Ikra GmbH, Schlesierstrasse 36, D-64839 Münster, GERMANY**, erklären in alleiniger Verantwortung, dass das Produkt **Ladegerät CGF251**, auf das sich diese Erklärung bezieht, den einschlägigen Sicherheits- und Gesundheitsanforderungen der EG-Richtlinien **2014/30/EU (EMV-Richtlinie)**

2014/35/EU (Niederspannungsrichtlinie)

2011/65/EU (RoHS-Richtlinie)

einschließlich Änderungen entspricht. Zur sachgerechten Umsetzung der in den EG-Richtlinien genannten Sicherheits- und Gesundheitsanforderungen wurden folgende Normen und/oder technische Spezifikation(en) herangezogen:

EN 60335-1:2012+A11:2014+A13:2017+A1:2019

+A2:2019+A14:2019 +A15:2021

EN IEC 60335-2-29:2021+A1:2021

Seriennummern
24011680012100000001 -
24011680012199999999

Der oben beschriebene Gegenstand der Erklärung erfüllt die Vorschriften der Richtlinie 2011/65/EU des Europäischen Parlaments und des Rates vom 8. Juni 2011 zur Beschränkung der Verwendung bestimmter gefährlicher Stoffe in Elektro- und Elektronikgeräten.

Konformitätsbewertungsverfahren nach Anhang VI / Richtlinie 2000/14/EG

Benannte Stelle: 0905, Intertek Deutschland GmbH, Stangenstraße 1, 70771 Leinfelden-Echterdingen

Gemessener Schallleistungspegel 50 dB (A)

Garantierter Schallleistungspegel 55 dB (A)

Das Baujahr ist auf dem Typenschild aufgedruckt und zusätzlich anhand der fortlaufenden Seriennummer feststellbar.

Münster, 2023-11-13

Yi Zhou, Head of
Product Management
Ikra GmbH

Aufbewahrung der technischen Unterlagen:
Ikra GmbH, Yi Zhou, Schlesierstrasse 36,
64839 Münster, Germany



EN 62233:2008

EN IEC 55014-1:2021

EN IEC 55014-2:2021

EN IEC 61000-3-2:2019+A1:2021

EN 61000-3-3:2013+A1:2019+A2:2021

EN IEC 63000:2018

Das Baujahr ist auf dem Typenschild aufgedruckt und zusätzlich anhand der fortlaufenden Seriennummer feststellbar.

Münster, 2023-11-13

Yi Zhou, Head of
Product Management
Ikra GmbH

Aufbewahrung der technischen Unterlagen:
Ikra GmbH, Yi Zhou, Schlesierstrasse 36,
64839 Münster, Germany



TECHNICAL DATA

Robot mower	PMROM 600
For lawns	600 m ²
Max. gradient	35 %
Narrowest possible passage	0,8 m
Boundary wire	150 m
Voltage	20V DC ---
No-load speed n_0	2800 min ⁻¹
Max. running time	120 min.
Charging time	120 min.
Cutting width	18 cm
Cutting height	20-60 mm
Cutting height positions	stepless, central
Multizone	4
Weight	7,4 kg
IP protection class robot mower / charging station / power supply unit	IPX5 / IPX4 / IP67
Noise details	
Measured according to ¹⁾ EN 50636-2-107; Uncertainty K = 3 dB (A) ²⁾ 2000/14/EG & 2005/88/EG	
Sound pressure level L_{pA} ¹⁾	50 dB(A)
Sound power level L_{WA} ²⁾	55 dB (A)
(App) control	
Maximum transmission power Bluetooth [®] / WiFi	10 dBm / 20,5 dBm
Operating frequency band Bluetooth [®] / WiFi	2,4 GHz

Battery Charger	CGF251
Input voltage	100 - 240 V AC
Frequency	50 - 60 Hz
Output voltage	20V DC ---
Output current	1,1 A
Input power	28 W
Recommended battery types	Typ LI 29 / LBF2025

Battery	Typ LI 29 / LBF2025
Battery voltage	20 V DC ---
Battery capacity (Li-Ion)	2,5 Ah
Battery power	45 Wh
Recommended chargers	CGF251

Technical changes reserved.

SYMBOLS



Warning/caution!

Please read the instructions carefully before starting the machine.

Read the Operating Instructions!

Save all warnings and instructions for future reference.



WARNING: Keep a safe distance from the machine during operation. Keep your hands and feet away from the rotating blades.



WARNING: Deactivate the appliance before working on it or lifting it.



WARNING: Do not ride on the machine. Never place your hands or feet near or under the machine.



Safety class II



Protect the battery against heat and fire.



Protect the battery from water and moisture



Protection class III

IPX5
IPX4
IP67

Protection class

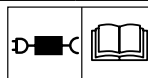

Use a detachable power supply unit as indicated on the device rating plate next to the symbol.



Fuse



Sound power level



CE marking



Do not dispose electric tools, batteries/rechargeable batteries together with household waste material. Electric tools and batteries that have reached the end of their life must be collected separately and returned to an environmentally compatible recycling facility. Check with your local authority or retailer for recycling advice and collection point.



Deliver the batteries to a collection centre of old batteries where they will be recycled in an environmentally friendly way.

SPECIFIED CONDITIONS OF USE

The robot mower is designed for automatic cutting of lawns up to 600 m² in private domestic and hobby gardens. It is not designed for commercial use. Due to physical danger to the user and other persons, the robot mower must not be used for other purposes.

WARNING

Risk of injury

The lawn mower must not be used on roof plantings

Do not use this product in any other way as stated for normal use. Not observing general regulations in force and instructions from this manual does not make the manufacturer liable for damages.

Please note that permissible uses for the tool could be limited by national regulations. It is necessary to comply with the regulations applicable in the country where the truck is used.

Do not use the device near flammable liquids or gases. Risk of fire and explosion in case of short circuit.

SAFETY INSTRUCTIONS

- Persons with reduced physical, sensory or mental capabilities or with a lack of experience and knowledge must not be permitted to use the machine.
- When operating the machine and its peripheral equipment, do not lean forward and always ensure that you maintain your balance and stand firmly on slopes. Always walk and do not run.
- Extension Cords
We do not recommend using an extension cord with this machine. If you must use an extension cord, only use it if absolutely necessary and only on a temporary basis. Any extension cord used with this machine must be in good condition and contain a ground wire and matching plug/receptacle. Additionally, it must meet the following size requirements:
Minimum Gauge Size: 14AWG
Max. Length (Shorter is better) 15m.
- Irrespective of the built-in safety precautions and the safety and supplementary protective measures applied, residual risks remain.
- The power supply must be disconnected (i.e. pull out the mains plug or deactivate the locking device)
- Check the machine for damage after a foreign object has entered.
- If the machine starts to vibrate abnormally, it must be checked immediately.
- Halten Sie Verlängerungskabel von beweglichen gefährlichen Teilen fern, um Beschädigungen des Kabels zu verhindern, die zum Berühren aktiver Teile führen können.
- Do not connect or touch a damaged connecting cable to the power supply until it has been disconnected from the power supply, as damaged connecting cables can lead to contact with active parts.

- Keep extension cables away from moving hazardous parts to prevent damage to the cable that could result in contact with live parts.

WARNING

If the mower makes an abnormal sound, abnormally vibrates, or signals an alarm, press the STOP button immediately.

- The power supply must be disconnected (i.e. pull out the mains plug or deactivate the locking device) if the supply cable is damaged or becomes tangled during use.

WARNING

Only connect the machine and/or its peripheral devices to supply circuits that are protected by a residual current device with a tripping current of no more than 30 mA.

WARNING

Avoid using the machine and its peripherals in bad weather conditions and especially in the event of a risk of lightning strikes.

General safety instructions for robot mowers

 **WARNING! Read all safety warnings, instructions, illustrations and specifications provided with this power tool.** Failure to follow all instructions listed below may result in electric shock, fire and/or serious injury.

Save all warnings and instructions for future reference.

1) General information

This annex describes safe operating procedures for all types of machinery covered by this standard. The instruction handbook should include the content of the following sections of this Annex, where applicable. It should also include information on noise levels and any necessary warnings, as well as the following points:

2) Safe operating procedures - Training

- Read the instructions carefully. Familiarise yourself with the controls and the correct use of the machine.
- Never allow persons who are not familiar with these instructions or children to use the appliance. Local regulations may restrict the age of the operator.
- The operator or user is responsible for accidents or hazards that occur to other persons or their property.

Preparation

- Ensure that the automatic boundary system is installed correctly in accordance with the instructions.
- Make sure that the grass is no longer than 100 mm. If it is longer, use a normal lawn mower or a grass trimmer to cut it.
- Regularly inspect the area where the machine is used and remove all stones, sticks, wires, bones and other foreign objects.
- Visually inspect regularly to ensure that the blades, blade bolts and cutting unit are not worn or damaged. Replace worn or damaged blades and bolts in sets to maintain balance.
- Care must be taken with multi-spindle machines, as the rotation of one blade can cause the rotation of other blades.

3) Operation - General

- Never operate the machine with defective guards or without guards fitted, such as deflectors and/or grass catchers.
- Do not place your hands or feet near or under rotating parts. Always keep clear of the discharge opening.
- Never lift or carry the machine when the engine is running.
- Remove (or activate) the switch-off device from the machine
 - before clearing a blockage;
 - before checking, cleaning or working on the machine.

Additionally, if the machine works automatically

Do not leave the appliance running unattended if you know that pets, children or people are in the vicinity.

Additionally when using the manual controller

- Only mow in daylight or in good artificial light.
- Avoid using the machine in wet grass.
- Do not operate the machine if you are barefoot or wearing open sandals. Always wear sturdy shoes and long trousers.
- Always switch on the engine according to the instructions and keep your feet well away from the blades.

4) maintenance and storage

- Tighten all nuts, bolts and screws to ensure that the machine is in a safe operating condition.
- Replace worn or damaged parts for safety reasons.
- Ensure that only replacement cutters of the correct type are used.

- d) Ensure that the mower is charged with the charger recommended by the manufacturer. Improper use can lead to electric shock, overheating or leakage of corrosive liquid from the battery.
- e) In the event of electrolyte leakage, rinse with water/neutralising agent, seek medical attention in the event of contact with eyes, etc.
- f) Maintenance of the machine must be carried out in accordance with the manufacturer's instructions.

Do not clean the machine and its components with solvents, flammable or toxic liquids. Only use a damp cloth for cleaning.

Ensure that all nuts, bolts and screws are firmly tightened so that the appliance is always in a safe operating condition.

Only a regularly serviced and well-maintained appliance can be a satisfactory tool. Lack of maintenance and care can lead to unforeseeable accidents and injuries. Repairs and work not described in these instructions may only be carried out by qualified specialists.

Only use original accessories and original spare parts. The use of other spare parts may result in accidents for the user. The manufacturer is not liable for any resulting damage.

If you require accessories or spare parts, please contact our service department.

Accessories:

Knives, Art. No. 85299999

Store the device in a dry place protected from frost. Lock the appliance in a suitable place to protect it from unauthorised use.

Allow the motor to cool down before storing the appliance in a closed room.

⚠ DANGER



Switch off the appliance before carrying out any adjustment, cleaning or maintenance work. Wait until all rotating parts have come to a standstill and the

appliance has cooled down.

Keep hands away from the cutting tool and other moving parts. Fingers can get caught in the cutting mechanism and be severed or injured.

⚠ WARNING

Risk of injury

The rotating blades can cause serious cuts or sever body parts.

- Wait until all rotating parts have come to a standstill.
- All guards and safety devices must be correctly attached for the appliance to operate.
- Only start the engine when your feet are at a safe distance from the cutting tools.
- Do not tilt the machine when starting it.
- Never reach under the housing when the appliance is running.

⚠ WARNING

Wear personal protective equipment.

- Do not wear loose clothing or jewellery. Keep hair, clothing and gloves away from moving parts as they can be caught by moving parts. Do not use the appliance when walking barefoot or wearing open sandals.
- Wear protective gloves when working in the blade area

⚠ DANGER

- If you are trimming the lawn with a trimmer, be careful near the boundary wire.
- If you want to use a scarifier, it is essential to cover the boundary wire with a maximum of 3 cm of soil and trample it down.
- Do not operate the mower on gravel.

BATTERY AND BATTERY CHARGER

This appliance can be used by children aged from 8 years and above and persons with reduced physical, sensory or mental capabilities or lack of experience and knowledge if they have been given supervision or instruction concerning use of the appliance in a safe way and

understand the hazards involved.

Children must not play with the appliance.

Cleaning and user maintenance must not be carried out by children without supervision.

- No action needed from users to shift the product between 50 and 60Hz, product can adapt itself for both 50 and 60Hz.

⚠ WARNING**Fire hazard! Explosion hazard!**

Never use damaged, defective or deformed batteries. Never open, damage or drop the battery.

Never charge batteries in the vicinity of acids and highly flammable materials.

Protect the battery from heat and fire.

Only use the battery in an ambient temperature between 10°C and +40°C.

Never place on radiators or expose to strong sunlight for long periods of time.

Allow to cool down after heavy use.

Short circuit - Do not bridge the battery contacts with metal parts.

During disposal, transport or storage, the battery must be packaged (plastic bag, box) or the contacts must be taped.

⚠ WARNING

The mains connection cable of this appliance cannot be replaced. If the cable is damaged, the appliance must be scrapped.

**Battery and charger**

Ensure that your charger is connected to the local power supply and that the connection between the charger and the battery pack is correct.

Longer life and better performance can be achieved if the battery is charged at an air temperature between 18°C and 25°C. Do not charge the battery at air temperatures below 5°C or above 40°C. This is important as it can prevent serious damage to the battery.

SAFETY INSTRUCTIONS FOR THE BATTERY IN THE DEVICE

1. Do not disassemble, open or crush the battery pack.
2. Do not short-circuit a battery. Do not store batteries indiscriminately in a box or drawer where they can short-circuit each other or be short-circuited by conductive materials. When the battery is not in use, keep it away from other metal objects such as paper clips, coins, keys, nails, screws or other small metal objects that can make a connection from one terminal to the other. Short-circuiting the battery terminals can lead to burns or fire.
3. Do not expose the battery to heat or fire. Avoid storage in direct sunlight.
4. Do not expose the battery pack to mechanical shocks.

5. If the battery leaks, the liquid must not come into contact with the skin or eyes. In the event of contact, wash the affected area with plenty of water and consult a doctor.
6. Consult a doctor immediately if a cell or battery pack has been swallowed.
7. Keep the battery pack clean and dry
8. The battery performs best when operated at normal room temperature (20 °C ± 5 °C).
9. Only charge the device with the charger specified on the mower. Do not use any chargers other than those specifically intended for use with the device. A charger that is suitable for one type of battery may pose a fire hazard when used with a different type of battery.
10. Do not use battery packs that are not intended for use with the device.
11. Keep the battery pack out of the reach of children.
12. Keep the original product description for future reference.
13. Dispose of it properly.
14. Exhausted batteries must be removed from the device and disposed of safely.
15. If the device is to be stored unused for a longer period of time, the batteries must be removed.
16. Do not use modified or damaged batteries.

⚠ IMPORTANT

If the battery is to remain unused for a period of time, it must be charged to approx. 50% and stored at room temperature (5°C o 20°C). In the event of a prolonged period of storage, the battery must be charged once per year in order to avoid complete discharge.

⚠ WARNING

Risk of fire! Risk of explosion!

Never use damaged, defective or deformed accumulators. Never open or damage the accumulator or let it fall on the ground.

Never charge the battery in an environment with acids and easily flammable materials.

Protect the battery against heat and fire.

Battery to be used at the ambient temperatures between 10°C and +40°C only.

Never put the battery on heaters and do not expose it to strong sunlight for a long time.

After being subject to heavy load, let the battery cool down first.

Short circuit - do not bridge the accumulator contacts with metal parts.

The accumulator must be packaged (plastic bag, box) or accumulator contacts must be sealed up for accumulator disposal, transport or storage.

⚠ DANGER

Warning: This power tool generates an electromagnetic field during operation. Under certain circumstances, this field may affect active or passive medical implants. To reduce the risk of serious or fatal injury, we recommend that individuals with medical implants consult your physician and the manufacturer of the medical implant before operating the machine.

Please note: In accordance with the German Machine Noise Protection Ordinance of September 2002, this appliance may not be operated in residential areas on Sundays and public holidays or on working days from 8:00 pm to 7:00 am. In addition, the operating ban applies at the following times of day: from 7:00 am to 9:00 am, from 1:00 pm to 3:00 pm and from 5:00 pm to 8:00 pm. Please also observe the state regulations on noise protection!

INSTALLATION

1) Installing the charging station 1

1. The charging station can be set up near the shed or the house. When laying the boundary wire, at least 1 m of straight wire without obstacles must be laid in front of the charging station.

NOTE: The boundary wire in front of the charging station should be 1 metre long, straight and without corners or obstacles to ensure proper docking.

2. The charging station must be set up on a relatively level floor. It must not be set up on a sloping surface or in a place where the plate will bend.

3. We recommend placing the power supply unit at least 30 cm high on the wall and routing the power cable outside the working area of the mower if this is not possible.

4. Strip approx. 10 mm of insulation from one end of the boundary wire:



5. Boundary wire: Insert the wire into the wire terminal (RED) (OUT)----, then pull the boundary wire through the slot under the charging base plate.

6. If you have laid the boundary wire in the working area, cut off any unnecessary wire. Strip about 10 mm of insulation from the end of the boundary wire and insert the wire into the wire terminal (black) (IN)----.

2) Installation of boundary wire

⚠ CAUTION

First lay the perimeter wire, then secure the charging station with the pegs and a hammer.

1. When laying the boundary wire, use a distance gauge to maintain a distance of 30 cm between the wire and the boundary. Each cable peg should be placed at a distance of approximately 80 cm. If the ground is uneven, the peg density can be increased accordingly.



2. If an obstacle is at ground level and safe for the mower to drive over, such as a driveway or pavement, then a distance of only 8 cm is required between this and the boundary wire.



⚠ CAUTION

It is not necessary to lay a boundary wire for all objects, such as trees, garden sheds, greenhouses, raised beds and heavy plant buckets.

3. Requirements for the island installation and the size of the narrow channel:

NOTE: If you do not want the mower to drive over your lawn, e.g. flowers/shrubs/trees etc., you can lay the boundary wire as an island. The mower can drive through a narrow passage 0.8 metres wide.



CAUTION

The perimeter wire must not cross. Max. The maximum distance between the wires is 5 mm. **8**

4. Make sure that the boundary wire is perfectly straight in each corner and that all angles formed by the boundary wire are 90° or more.

10 11

5. Gradients:

NOTE: Your mower is capable of safely negotiating slopes of up to 35% (20°). Avoid areas steeper than this.

12 13

Status of the LED light	Cause	Remedy
does not light up	No power supply	Ensure that the mains cable is correctly connected to the charger and that the charger is connected to a suitable power supply.
green lit	The boundary wire is connected correctly; the mower is fully charged	—
Flashing green	The mower is charging automatically	—
red flashing	The boundary wire is not connected; OR the boundary wire is disconnected	Check that both ends of the boundary wire are reliably connected to the cable connection.

4) Test the installation

Set the cutting height for the first mowing operation to the maximum height (60 mm). Place your mower in the working area and let it work for a while. Then check the boundary wire and whether the mower travels back to the charging station along the boundary wire. If the mower returns to the charging station successfully, the installation has been completed successfully!

18 19

TIP

First operation

Position the mower behind the station at a 90° angle to the boundary wire. Press the „Home“ button and then „OK“. The mower will now travel the entire distance to the station. This allows you to recognise problem areas.

19

CAUTION

To stop the mower, press the STOP BUTTON.

3) Connect the charging station to the power source

CAUTION

Only connect the plug to the mains after the power supply unit and perimeter wire have been connected correctly.

If you have laid the boundary wire correctly, connect the power supply. The charging station LED light lights up and is permanently bright green. Check the LED status in the table to ensure that the connection is OK.

14 15 16 17

CAUTION

Default setting: On Tuesdays and Fridays, the robot mower mows the edges first.

5) Quick start (Digital Tube Interface)

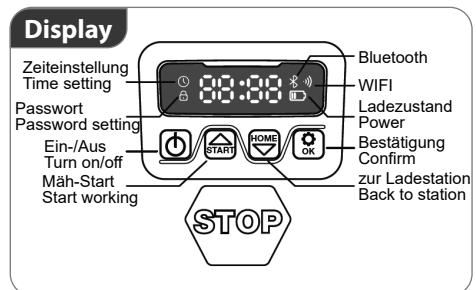

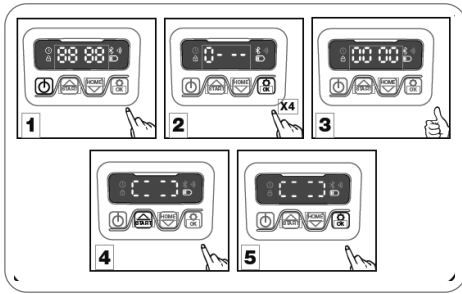

- Once the boundary wire has been installed, you can start up the robot mower (see instructions for installing the boundary wire). Press POWER ON/OFF,



until the robot mower switches on.

- Enter the default PIN code 0000 the first time you use the device by pressing OK four times,



until the number „0“ flashes. (The PIN code can be changed (see **6) Settings**).

NOTE: The robot mower switches off if it does not receive any input within 30 seconds of being switched on.

If you enter an incorrect PIN code ten times, the robot mower emits an alarm tone and then switches off.

- Press START and then OK to start mowing.



- Press HOME and then OK



and the robot mower returns to the charging station.

The robot mower operates continuously until the battery level is low and then returns to the charging station. As soon as charging is complete, the robot mower automatically resumes mowing or remains in the charging station, depending on the mowing schedule.

6) Settings

- To change the **PIN code**, press the „START“ and „HOME“ buttons simultaneously for 3 seconds.“



The „lock“ symbol  flashes, „PIN 1“ flashes, i.e. you must enter the **old** PIN (0000). After „PIN 1“ is displayed, the first number flashes. Use „START“ or „HOME“



to select the number. Press „OK“.



The next number flashes. Repeat the process until the old PIN has been entered.

You can now set your new PIN. The new PIN code is „1234“, for example. After you have entered your old PIN, „PIN 2“ flashes and the first number flashes again. Enter the desired new PIN code in the same way (in this example „1234“). The display then shows



appears on the display. Your PIN code has been successfully changed.

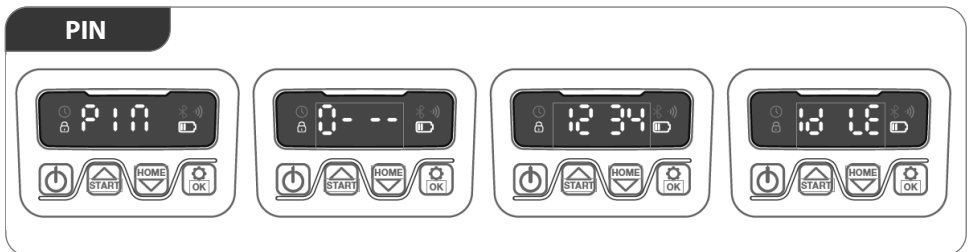

- Setting the year, date and time**

Setting the **year, date and time** is a matter of course. If you do not make this setting, this will affect the scheduling and other settings. These elements should be set in the order of year, date and time.

To set the **year**, press „START“ for 5 seconds



until the „CLOCK“ symbol 

and a number flash on the display, e.g. 2020 .

Use „START“ or „HOME“



to select the desired **year**. Then press „OK“ to confirm



to finalise the **year**.

Year / Date / Time

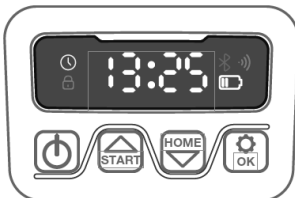
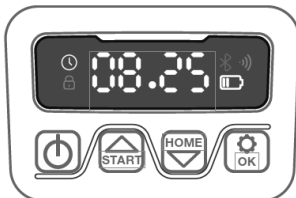

In the meantime, the „CLOCK“ symbol flashes again



and a number indicating the **date** is displayed (e.g. 08.25, which means 25. August).

If this

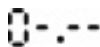

flashes on the display, use „START“ or „HOME“



to select the desired number.

Then press „OK“ to confirm,



to finalise the **date**.

In the meantime, the „CLOCK“ symbol flashes



and the **time** is displayed (e.g. 13:25). If this

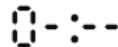

flashes on the display, use „START“ or „HOME“



to select the desired number.

Then press „OK“ to confirm,



to finalise the **time**.

The **year**, **date** and **time** settings are now complete.

The display then shows



Time changed successfully.

3. Change **standard start time**

Standard start time

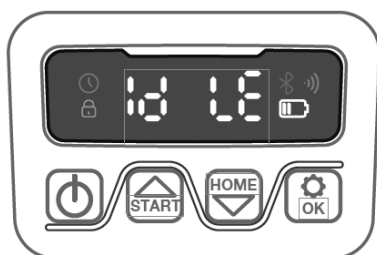
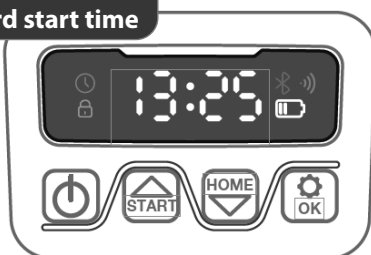

To change the preset **start time** of 9:00 a.m., press the „START“ and „OK“ buttons simultaneously for 3 seconds.



If this

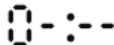

flashes on the display, use „START“ or „HOME“



to select the desired number (e.g. 13:25).

Then press „OK“ to confirm.



The display then shows.

18 LE

Time changed successfully. Your robot mower will start mowing at 13:25 and a beep will sound at the same time.

4. Change the standard **mowing time per day**

The default **wowing time** is 8 hours per day, you can change it to 1-24 hours.

To change the preset **mowing time**, press „OK“ for 3 seconds.



For example, if you want to change to 6 hours, the display flashes. (Example here).

06 H

Use „START“ or „HOME“



to select the desired number.

Use „START“ or „HOME“

18 LE

appears on the display. **Mowing time** changed successfully. Your robot mower will mow for 6 hours at the same time every day.

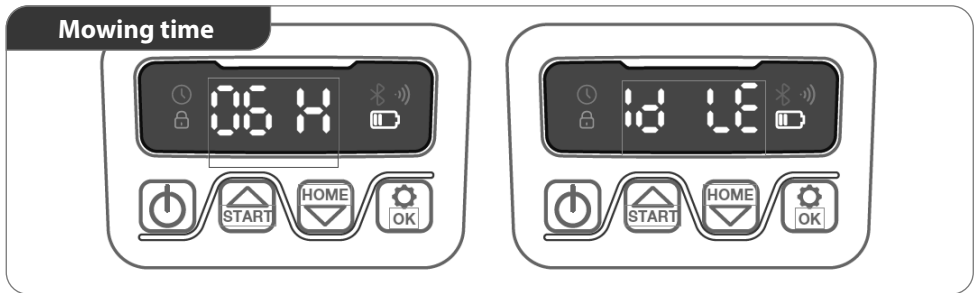

5. Change the standard **mowing time per week**

The default **mowing time** - 5 days per week, can be changed to 3 or 7 days. Press the „HOME“ and „OK“ buttons simultaneously for 3 seconds.



„- 05-“ flashes on the display.

Use „START“ or „HOME“



to select the desired number. (e.g. 03 days).

Then press „OK“ to confirm.



The display then shows.

18 LE

Mowing time changed successfully. Your robot mower will mow 3 days a week at the same time.

6. Standard **rain sensor** setting

Change „RAIN“ and **multizone** „ZONE“

Press the „HOME“ button for 3 seconds,



then „RAIN“ will appear on the display.

RAIN

! If the rain sensor is switched on, the lawn mower returns to the charging station when it rains. **!** We recommend that you do not operate the lawn mower when it is raining. **!**

You can change this to „ZONE“ by pressing „START“ and „HOME“ at the same time.



Press „OK“ to confirm.



ON“ or „OFF“ appears on the display

ON OFF

Use „START“ or „HOME“



to select.

Press „OK“ to confirm.



! If „Zone“ is set, the robotic lawnmower starts mowing from different starting points. This means that the lawn is mowed more efficient!

7) Error analysis

ERROR CODE		
Error code	Meaning	Removal
E1	Mower outside the working area	<ul style="list-style-type: none"> • Check whether the mower is in the working area, if so: • Check that the charging station is correctly connected to the charger and that the charger is connected to a suitable power supply. If they are connected correctly, the boundary wires are incorrectly clamped and must be reversed.
E11	No limit signal	<ul style="list-style-type: none"> • When the mower is in the working area, check the LED light on the charging station. If it is red, this means that the boundary wire is not properly connected to the charging station terminals. If it was well connected to the terminals and the LED light is still red, check whether the boundary wire is disconnected.
E2	Wheel motor blocked	<ul style="list-style-type: none"> • Switch off the mower; move the mower to an area that is free of obstacles. • Switch the mower on. Press START and then OK. • If the error message is still displayed, switch off the power; turn the mower upside down and check whether there is anything preventing the wheels from turning. • Remove any obstacles, stand the mower upright and switch it on. Press START and then OK.
E3	Blade disc blocked	<ul style="list-style-type: none"> • Switch off the mower. • Turn the mower upside down and check whether there is anything preventing the blade disc from turning. • Remove any obstruction. • Turn the mower upright and move it to an area with short grass or adjust the cutting height. • Switch the mower on. Press START and then OK.
E4	Obstacle sensor trigger not reset	<ul style="list-style-type: none"> • Call your specialist dealer • Take the mower to a specialised dealer
E5	Mower is lifted up	<ul style="list-style-type: none"> • Switch off the mower. • Move the mower to an area of your lawn that is free of obstacles. • Switch the mower on. Press START and then OK. • If the error message is still displayed, switch off the power and turn the mower upside down. Check whether something is preventing the axle of the front wheels from sliding. • Remove the obstacle, turn the mower upright and switch the device on. Press START and then OK.
E6	Rollover sensor has been triggered	<ul style="list-style-type: none"> • Turn the mower upright. Press START and then OK .
E7	Tilt sensors have been triggered	<ul style="list-style-type: none"> • Switch off the mower. • Place the mower on a level surface on your lawn. • Switch the mower on. Press START and then OK .
E8	Docking / charging failed	<ul style="list-style-type: none"> • Check that the boundary wire on each side of the charging station is 1 metre long, straight and has no corners or obstacles to ensure proper docking. • The charging station must be placed on relatively level ground. It must not be placed on a sloping surface or in a place where the plate will bend • Place the mower in the charging station manually for charging. Once the mower is fully charged, press START and then OK.
E14	The cutting area is outside the limits	<ul style="list-style-type: none"> • Switch off the mower. • Change the boundary lines, reduce the mowed area to the specified area. • Switch the mower on. Press START and then OK. Or change to a larger model.
BP	Temperature protection of the battery	<ul style="list-style-type: none"> • If the temperature is too high, wait until the temperature has cooled down. If the temperature is too low, wait until the temperature is >5 degrees Celsius, press START and then OK . • If the error message is still displayed, insert a new battery. Restart the mower. Press START and then OK . • If the error occurs repeatedly, contact a customer service centre.
EE	Error unknown	<ul style="list-style-type: none"> • Restart the mower. Press START and then OK. If the error message is still displayed, contact a customer service representative for assistance.

LOCK	Robot mower locked (PIN entered incorrectly too often)	<ul style="list-style-type: none"> • Wait 10 minutes until the PIN can be entered again. • Do not switch off the robot mower • If the error still occurs, contact your specialist dealer
-------------	--	---

TROUBLESHOOTING

Defect	Cause	Removal
Mower does not start	Mower or charging station is not connected to the power supply	<ul style="list-style-type: none"> • Connect the power supply unit to a suitable power source. • Call a specialist if necessary
LED light on charging station does not light up		
LED light on charging station flashes red	Perimeter wire is not connected or has been cut/interrupted	Connecting / repairing the perimeter wire
Mower does not mow properly	Blades are worn	Replace blade
Mower starts at unusual/wrong times	Date/time set incorrectly	Set the correct date/time
Mower gets stuck	Unsuitable terrain/obstacle	<ul style="list-style-type: none"> • Adapt the terrain / obstacle to the requirements of the robot mower • Adjust the installation of the perimeter wire accordingly

8) Software update by USB stick

The software can be updated when new versions are available. The latest software can be downloaded from our website: **www.ikra.de** Update via USB. Download and installation instructions can be found below:

1. Search for the latest software version at: www.ikra.de. Save the file to an empty USB stick (flash drive) formatted with FAT32. Delete all other files on the drive and check the format. If the drive is not formatted in FAT32, please reformat it.
2. Place the mower on a safe and level surface. Press POWER ON/OFF,  and switch off the mower.
3. Turn the mower onto its back. Remove the battery cover (see 9) 4.a-b) Insert the USB drive (flash drive) into the port.

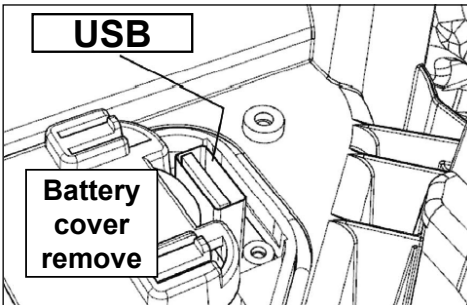

4. Switch on the mower. The update will start automatically. Wait until the display shows OK, then remove the USB drive (flash drive) and close the protective cover tightly.
5. The manual supplied with your mower is based on the standard software at the time of manufacture. Some new features/functions in the new version may not be included in the manual.

Software update (auto) via WLAN

This only works automatically if the robot mower is connected to the WLAN.

9) Maintenance

Your mower works hard and needs to be cleaned and checked from time to time. Some parts must be replaced if they are worn. Switch off the appliance before carrying out any maintenance or servicing work. Find out how to look after your mower here.

Spare parts

Knives, Art. (Manufacturer reference.:80201457)

1. Check the knife sharpness

WARNING: Switch off the mower and put on protective gloves before cleaning, adjusting or replacing the blades.

WARNING: When inserting new blades, make sure that you replace **all** blades. It is not absolutely necessary to replace all screws if they are in good condition. If the screw is damaged or cannot be repaired, you will need a new screw to fit the blade. This is important to ensure the

blade is held in place and to balance the blade's rotating disc. Failure to use new screws can result in serious injury.

Each mower blade lasts up to 2 months when programmed for daily mowing. Always check whether the blades are chipped or damaged and replace them if necessary. If the blades are blunt and worn, they should be replaced with the replacement blades supplied with the mower. Replacement blades are also available from your nearest mower dealer.

Switch off the mower and put on protective gloves before attempting to replace the blades. **IMPORTANT:** After screwing the blade onto the blade disc, make sure that the blade can rotate freely.

2. Cleaning

WARNING: Switch the mower OFF before cleaning. Put on protective gloves before cleaning the blade rotating disc. You can clean with low pressure water (<1Mpa).

3. Winter break

Your mower will live longer if it is allowed to go into hibernation. Even if it is a hassle, we recommend storing your mower in the shed or garage during the winter. Before you prepare your mower for hibernation, we recommend that you.

- To maximise battery life, fully charge the battery and remove it from the mower before storing it for the winter.
- Switch off the appliance.
- Clean your mower thoroughly.

WARNING: Protect the underside of the mower from water. NEVER store the mower upside down outdoors.

4. Changing the battery

WARNING: Switch off the appliance before making any adjustments, replacements or repairs. Switch the mower OFF before replacing the blades and put on protective gloves.

If you need to replace the battery, proceed as follows: a - e

- Turn your mower upside down.
- Remove the screws from the battery cover. Remove the battery cover.
- Carefully lift out the old battery. Press the latch and disconnect the connections. **NOTE:** Do not pull on the cables. Hold the connections firmly and release the latch.
- Connect a new original battery by inserting the plugs until they click into place.
- Insert the battery as shown, replace the cover and tighten the screws.

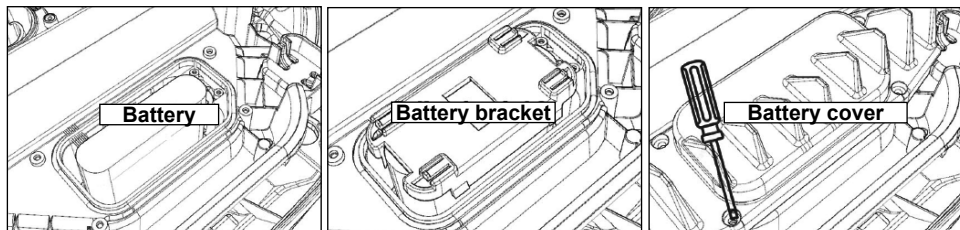

APP AND IOT

Note on data protection:

The app is provided for the device by our Chinese trading partner. It is possible that your access data can be viewed by our partner in China. It has undertaken to comply with the requirements of the EU GDPR via the standard contractual clauses of the European Union. If you use the app, you can obtain further information on the use of your data in accordance with Art. 12/13 at www.ikra.de.

Note on privacy policy:

The app is provided for the device by our Chinese trading partner. It is possible that your access data can be viewed by our partner in China. It has undertaken to comply with the requirements of the EU GDPR via the standard contractual clauses of the European Union. If you use the app, you can obtain further information on the use of your data in accordance with Art. 12/13 at www.ikra.de.

Connecting the mower

The robot mower is an IOT device (Internet of Things). To utilise the full functionality of your mower and keep it up to date with the latest software, it must be connected to the Internet via your **WIFI 2.4G or Bluetooth 4.0** connection to the Internet.

1. Download the app



First download the free mower app, which you can find in the Android (4.4.2 or higher) or App Store (iOS 11 or higher).

2. Make sure you have everything you need:

- Your WIFI network password.
- **The serial number of the mower. It can be found on the label under the rear bonnet of the machine.**

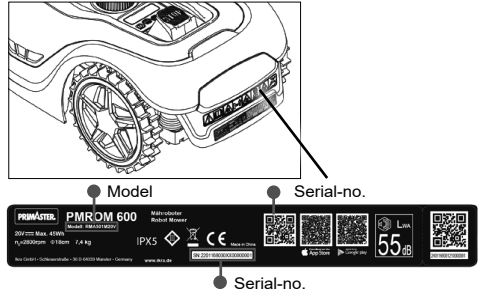

- If you do not want to type in the serial number, enter it by scanning the QR code with your phone's camera.

3. Check your WIFI settings

- The mower only works with 2.4GHz.
- Make sure that your mower and your phone are in the same router environment.
- Ensure that the distance between the mower, the phone and the router is as short as possible during the connection.
- **NOTE:** If the mower travels to an area of your lawn with poor or no WIFI signal, the instructions sent by the app will not be executed until the mower returns to an area with a good signal.

⚠ CAUTION

Data transfer from the app to the Internet incurs extra costs for you, depending on your mobile phone contract or Internet plan.

⚠ CAUTION

Always inform other people about the activities of the robot mower.

How to connect the mower to the Internet

Start the app and follow the instructions below:

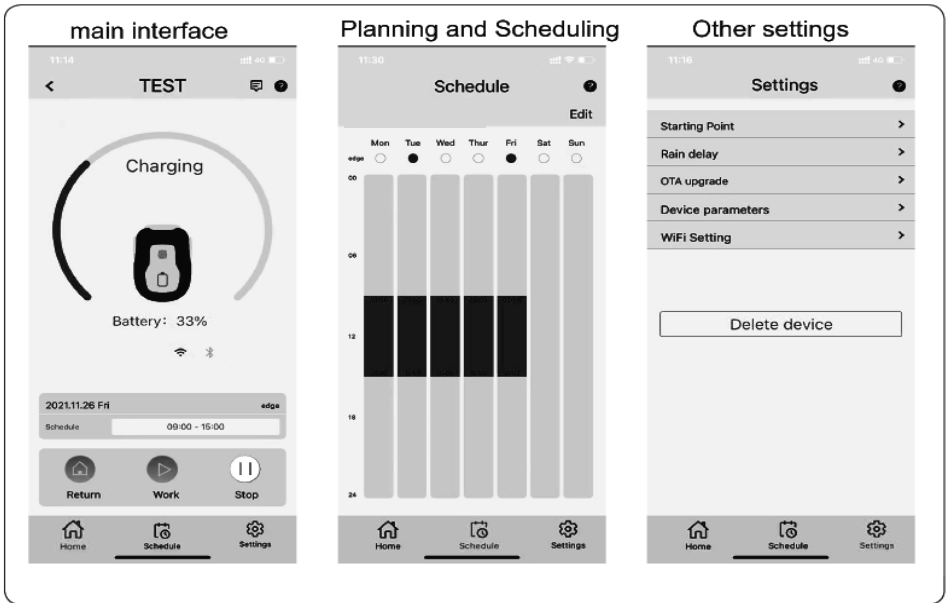

The robot mower app is not just a remote control

Don't think of the app as a remote control. It is an integral part of the mower's advanced ecosystem based on cloud computing. Once connected, the mower can access its unique automatic scheduling instructions from the

cloud and download the latest software to optimise its performance.

1. Register yourself

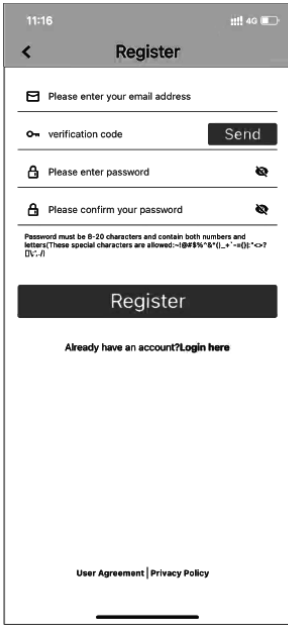

2. Add mower with the QR code

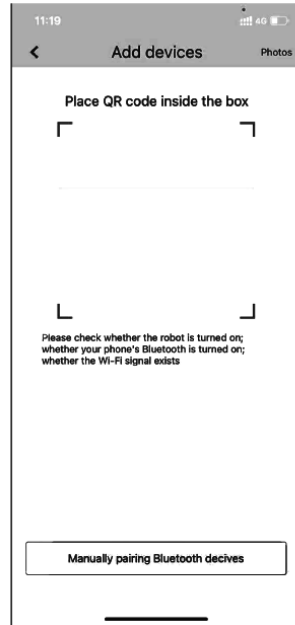

3. Enter the password password

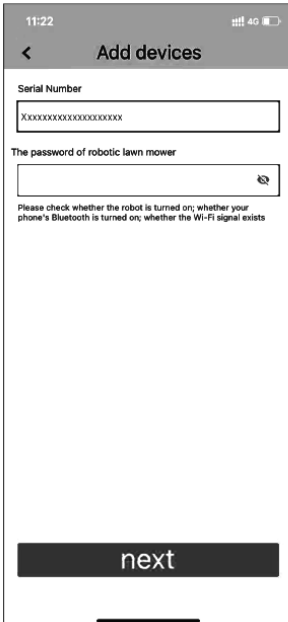

4. Connection network (WIFI)

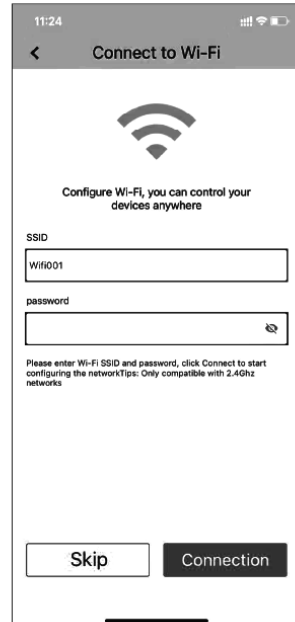

WASTE DISPOSAL AND ENVIRONMENTAL PROTECTION



Please observe the following directions for the disposal of your accumulator/battery.



Batteries are not to be put into the rubbish. As a consumer you are legally obliged to return used batteries and accumulators.

At the end of the duration of your apparatus, the batteries or accumulators have to be taken from the apparatus, disposing of them separately.

You have the possibility of delivering your old batteries and accumulators to the local collecting points of your municipality or to your dealer or to the distribution centers.

If your device should become useless somewhere in the future or you do not need it any longer, do not dispose of the device together with your domestic refuse, but dispose of it in an environmentally friendly manner.

Please dispose of the device itself at an according collecting/recycling point. By doing so, plastic and metal parts

can be separated and recycled. Information concerning the disposal of materials and devices are available from your local administration.

Disposal of the transport packaging

The packaging protects the appliance from damage during transport. The packaging materials are generally selected according to environmental and disposal considerations and are therefore recyclable. Returning the packaging to the material cycle saves raw materials and reduces the amount of waste. Packaging parts (e.g. film, Styrofoam®) can be dangerous for children.

Keep packaging parts out of the reach of children and dispose of them as quickly as possible.

Please delete all personal data on your device yourself before handing it in at a collection point.

Further information on Ikra's commitment to the environment (ElektroG, BattG) can be found at www.ikra.de

WARRANTY

Warranty provider:

ikra GmbH, Schlesier Straße 36, D-64839 Münster-Altheim, Germany.

The warranty is valid for 24 months from the handover date. The original invoice or a copy of the invoice serves as proof. The warranty is only intended for consumers. A consumer is any natural person who concludes a legal transaction for purposes which can predominantly neither be attributed to his commercial nor to his selfemployed professional activity.

The warranty is valid for all New goods purchased within the EU, UK and Switzerland. The purchaser's warranty claims arising from the purchase contract with the seller as well as statutory rights are not affected by this warranty - the claiming of the aforementioned rights is free of charge.

Wearing parts, rechargeable defects caused by the use of non fitting accessories, repair with parts that are not original parts of the manufacturer, use of force, strokes and breaking as well as mischievous overloading of the motor are excluded from this warranty. Warranty replacement does only include defective parts, not complete devices. Warranty repair shall exclusively be carried out by authorized service partners or by the company's customer service. In the case of any intervention of not authorized personnel, the warranty will be held void.

Postage and shipping costs within Germany are borne by ikra GmbH in the case of a guarantee.

additional warranty period - Warranty provider:

Globus Fachmärkte GmbH - Primaster

The warranty period is additional 12 months. The original invoice or a copy of the invoice serves as proof. Wearing parts, rechargeable batteries and defects caused by the use of non fitting accessories, repair with parts that are not original parts of the manufacturer, use of force, strokes and breaking as well as mischievous overloading of the motor are excluded from this warranty. Warranty replacement does only include defective parts, not complete devices. Warranty repair shall exclusively be carried out by authorized service partners or by the company's customer service. In the case of any intervention of not authorized personnel, the warranty will be held void. The warranty shall not apply to commercial use of the product.

All postage or delivery costs as well as any other subsequent expenses will be borne by the customer. The laws of the Federal Republic of Germany shall apply to this contract, with the exception of the UN Convention on the International Sale of Goods (CISG).20230725

EC DECLARATION OF CONFORMITY

We, **ikra GmbH, Schlesierstraße 36, D-64839 Münster**, declare under our sole responsibility that the **Robot mower PMROM 600**,

to which this declaration relates correspond to the relevant basic safety and health requirements of Directives **2006/42/EC (Guideline of Machines)**

2014/53/EU (RED-Guideline)

2011/65/EU (RoHS-Guideline)

2000/14/EC + 2005/88/EC (noise directive)

For the relevant implementation of the safety and health requirements mentioned in the Directives, the following standards and/or technical specification(s) have been respected:

EN 60335-1:2012+A11:2014+A13:2017+A1:2019+

A2:2019+A14:2019 +A15:2021

EN 50636-2-107:2015+A1:2018+A2:2020+A3:2021

EN 62233:2008

EN IEC 55014-1:2021

EN IEC 55014-2:2021

EN 301 489-1 V2.2.3

EN 301 489-3 V2.3.2

EN 301 489-17 V3.2.4

EN IEC 61000-3-2:2019+A1:2021

EN 61000-3-3:2013+A1:2019+A2:2021

EN 303 447 V1.1.1

EN 300 328 V2.2.2

EN IEC 63000:2018

Serial numbers 24011680012100000001-
24011680012199999999



The object of the declaration described above complies with the provisions of Directive 2011/65/EU of the European Parliament and of the Council of 8 June 2011 on the restriction of the use of certain hazardous substances in electrical and electronic equipment.

Conformity assessment method to annex VI / Directive 2000/14/EC

Notified Body: 0905, Intertek Deutschland GmbH, Stangenstraße 1, 70771 Leinfelden-Echterdingen

Measured sound power level 93,50 dB (A)

Guaranteed sound power level 55 dB (A)

The year of manufacture is printed on the nameplate and can be additionally retrieved via the consecutive serial number. Münster, 2023-11-13

Yi Zhou, Head of
Product Management
Ikra GmbH

Maintenance of technical documentation:
Ikra GmbH, Yi Zhou, Schlesierstrasse 36,
64839 Münster, Germany

We, **ikra GmbH, Schlesierstraße 36, D-64839 Münster**, declare under our sole responsibility that the **Battery Charger CGF251**,

to which this declaration relates correspond to the relevant basic safety and health requirements of Directives

2014/30/EU (EMC-Guideline)

2014/35/EU (Low Voltage Guideline)

2011/65/EU (RoHS-Guideline)

For the relevant implementation of the safety and health requirements mentioned in the Directives, the following standards and/or technical specification(s) have been respected:

EN 60335-1:2012+A11:2014+A13:2017+

A1:2019+A2:2019+A14:2019 +A15:2021

EN IEC 60335-2-29:2021+A1:2021

EN 62233:2008

EN IEC 55014-1:2021

EN IEC 55014-2:2021

EN IEC 61000-3-2:2019+A1:2021
EN 61000-3-3:2013+A1:2019+A2:2021
EN IEC 63000:2018



The year of manufacture is printed on the nameplate and can be additionally retrieved via the consecutive serial number.

Münster, 2023-11-13

Yi Zhou, Head of
Product Management
Ikra GmbH

Aufbewahrung der technischen Unterlagen:
Ikra GmbH, Yi Zhou, Schlesierstrasse 36,
64839 Münster, Germany

CARACTÉRISTIQUES TECHNIQUES

Robot tondeuse	PMROM 600
Pour les pelouses	600 m ²
Pente max.	35 %
Passage le plus étroit possible	0,8 m
Tension	20V DC ---
Vitesse de rotation à vide n ₀	2800 min ⁻¹
Durée de fonctionnement max.	120 min.
Temps de charge	120 min.
Largeur de coupe	18 cm
Hauteur de coupe	20-60 mm
Positions de hauteur de coupe	en continu, central
Multizone	4
Poids	7,4 kg
Classe de protection IP Robot tondeuse de tonte / Chargeur / Bloc d'alimentation	IPX5 / IPX4 / IP67
Données relatives au bruit	
Mesuré selon ¹⁾ EN 50636-2-107; Incertitude K = 3 dB (A) ²⁾ 2000/14/EG & 2005/88/EG	
Niveau de pression acoustique L _{PA} ¹⁾	50 dB(A)
Niveau d'intensité acoustique L _{WA} ²⁾	55 dB(A)
Contrôle (App)	
puissance d'émission maximale Bluetooth® / WiFi	10 dBm / 20,5 dBm
Bande de fréquence de fonctionnement Bluetooth® / WiFi	2,4 GHz

Chargeur	CGF251
Tension d'entrée	100 - 240 V AC
Fréquence	50 - 60 Hz
Tension d'entrée	20 V DC ---
Courant d'entrée	1,1 A
Puissance	28 W
Types de batterie recommandés	Typ LI 29 / LBF2025

Batterie	Typ LI 29 / LBF2025
Tension accu interchangeable	20 V DC ---
Capacité de la batterie (Li-Ion)	2,5 Ah
Puissance de la batterie	45 Wh
Chargeurs recommandés	CGF251

Sous réserve de modifications techniques.

SYMBOLES



Avertissement / attention!



Veillez lire avec soin le mode d'emploi avant la mise en service



AVERTISSEMENT : Maintenez une distance de sécurité par rapport à la machine pendant son fonctionnement. N'approchez pas les mains et les pieds des lames en rotation.



AVERTISSEMENT : Désactivez l'appareil avant de travailler dessus ou de le soulever.



AVERTISSEMENT : Ne roulez pas sur la machine. Ne placez jamais vos mains ou vos pieds à proximité ou sous la machine.



Classe de protection II



Protégez la batterie de la chaleur et du feu.



Protégez la batterie de l'eau et de l'humidité.



Classe de protection III

IPX5
IPX4
IP67

Classe de protection

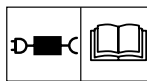

Utilisez un bloc d'alimentation amovible comme indiqué sur la plaque signalétique de l'appareil à côté du symbole.



Fusible



Niveau d'intensité acoustique



Symbole CE



Les dispositifs électriques, les batteries et les batteries rechargeables ne sont pas à éliminer dans les déchets ménagers. Les dispositifs électriques et les batteries sont à collecter séparément et à remettre à un centre de recyclage en vue de leur élimination dans le respect de l'environnement. S'adresser aux autorités locales ou au détaillant spécialisé en vue de connaître l'emplacement des centres de recyclage et des points de collecte.



Li-ion

TILISATION CONFORME À LA DESTINATION

La robot tondeuse est destinée à la tonte automatique de pelouses d'une superficie maximale de 600 m² dans un jardin privé ou de loisir. Il n'est pas conçu pour une utilisation professionnelle. En raison des risques physiques encourus par l'utilisateur et les autres personnes, la robot tondeuse ne doit pas être utilisée à d'autres fins.

⚠ AVERTISSEMENT

Risque de blessure

La robot tondeuse à gazon ne doit pas être utilisée sur des plantations en toiture

CONSIGNES DE SÉCURITÉ

- Les personnes dont les capacités physiques, sensorielles ou mentales sont réduites, ou qui manquent d'expérience et de connaissances, ne doivent pas être autorisées à utiliser la machine.
- Lors de l'utilisation de la machine et de ses périphériques, ne pas se pencher en avant et toujours veiller à garder l'équilibre et une position stable sur les pentes. Toujours marcher et ne pas courir.
- Câble de rallonge
Nous déconseillons l'utilisation d'une rallonge pour cet appareil. Si vous devez utiliser une rallonge, ne l'utilisez qu'en cas de nécessité absolue et uniquement de manière temporaire. Toute rallonge utilisée avec cette machine doit être en bon état et équipée d'un fil de terre et d'une fiche/prise de courant appropriée. En outre, il doit répondre aux exigences de taille suivantes :
Taille minimale de mesure : 14AWG
Longueur max. Longueur (plus courte est préférable) 15 m.
- Malgré les dispositifs de sécurité mis en place et les mesures de sécurité et de protection complémentaires appliquées, des risques résiduels subsistent.
- L'alimentation électrique doit être coupée (c'est-à-dire que la fiche d'alimentation doit être débranchée ou le dispositif de blocage désactivé)
- Vérifier que la machine n'est pas endommagée après l'intrusion d'un corps étranger.
- Si la machine commence à osciller de manière anormale, il faut la contrôler immédiatement.
- Ne pas connecter ou toucher un câble de raccordement endommagé à l'alimentation électrique avant de l'avoir débranché, car les câbles de raccordement endommagés peuvent entraîner un contact avec des pièces actives.
- Éloignez les rallonges des pièces mobiles dangereuses afin d'éviter d'endommager le câble et de toucher des pièces actives.

⚠ AVERTISSEMENT

Si la tondeuse fait des bruits inhabituels, vibre de manière anormale ou déclenche une alarme, appuyez immédiatement sur le bouton STOP.

⚠ AVERTISSEMENT

Ne raccorder la machine et/ou ses périphériques qu'à des circuits d'alimentation protégés par un dispositif de protection à courant différentiel-résiduel dont le courant de déclenchement ne dépasse pas 30 mA.

⚠ AVERTISSEMENT

Éviter d'utiliser la machine et ses périphériques par mauvais temps et surtout en cas de risque de foudre



ATTENTION Lire tous les avertissements de sécurité, les instructions, les illustrations et les spécifications fournis avec cet outil électrique. Ne pas suivre les instructions énumérées ci-dessous

peut provoquer un choc électrique, un incendie et/ou une blessure sérieuse.

Conserver tous les avertissements et toutes les instructions pour pouvoir s'y reporter ultérieurement.

1) Généralités

La présente annexe décrit des procédures d'exploitation sûres pour tous les types de machines couverts par la présente norme. La notice d'instructions devrait inclure, le cas échéant, le contenu des points suivants de la présente annexe.

Elle devrait également contenir des informations sur le niveau sonore et tous les avertissements nécessaires, ainsi que les points suivants :

2) Procédures opérationnelles sécurisées - Formation

- Lisez attentivement les instructions. Familiarisez-vous avec les commandes et l'utilisation correcte de la machine.
- Ne permettez jamais à des personnes qui ne sont pas familiarisées avec ces instructions ou à des enfants d'utiliser l'appareil. Les réglementations locales peuvent restreindre l'âge de l'utilisateur.
- L'opérateur ou l'utilisateur est responsable des accidents ou des dangers qui pourraient survenir à d'autres personnes ou à leurs biens.

Préparation

- Assurez-vous que le système de délimitation automatique est correctement installé conformément aux instructions.
- Assurez-vous que l'herbe ne dépasse pas 100 mm de long. Si elle est plus longue, utilisez une robot tondeuse normale ou un coupe-bordures pour la couper.
- Inspectez régulièrement la zone dans laquelle la machine est utilisée et retirez toutes les pierres, bâtons, fils, os et autres corps étrangers.
- Effectuez régulièrement un contrôle visuel pour vous assurer que les lames, les boulons de lame et l'unité de coupe ne sont pas usés ou endommagés.
- Remplacez les lames et les boulons usés ou endommagés par jeu afin de maintenir le déséquilibre.

3) Fonctionnement - Généralités

- N'utilisez jamais la machine si les protections sont défectueuses ou si elles ne sont pas installées, comme par exemple les déflecteurs et/ou les dispositifs de ramassage d'herbe.

- Ne placez pas vos mains ou vos pieds à proximité ou sous des pièces en rotation. Ne vous approchez jamais de l'ouverture d'éjection.
- Ne soulevez ou ne portez jamais la machine lorsque le moteur est en marche.
- Retirez (ou actionnez) le dispositif d'arrêt de la machine
 - avant d'éliminer une obstruction ;
 - avant de contrôler, de nettoyer ou d'intervenir sur la machine.

En plus, si la machine fonctionne automatiquement

Ne laissez pas l'appareil fonctionner sans surveillance si vous savez que des animaux domestiques, des enfants ou des personnes se trouvent à proximité.

En plus, en cas d'utilisation du contrôleur manuel

- Ne tondez qu'en plein jour ou sous une bonne lumière artificielle.
- Évitez d'utiliser la machine dans de l'herbe mouillée.
- N'utilisez pas la machine si vous êtes pieds nus ou si vous portez des sandales ouvertes. Portez toujours des chaussures solides et un pantalon long.
- Mettez toujours le moteur en marche conformément aux instructions, en gardant les pieds bien éloignés des lames.

4) Maintenance et stockage

- Serrez tous les écrous, boulons et vis pour vous assurer que la machine est en état de fonctionner en toute sécurité.
- Remplacez les pièces usées ou endommagées pour des raisons de sécurité.
- Pour des raisons de sécurité, remplacez toutes les pièces usées ou endommagées.
- Assurez-vous que le MÄher est chargé avec le chargeur recommandé par le fabricant. Une utilisation incorrecte peut entraîner un choc électrique, une surchauffe ou une fuite de liquide corrosif de la batterie.
- En cas de fuite d'électrolyte, rincer avec de l'eau/du produit neutralisant, demander une assistance médicale en cas de contact avec les yeux, etc.
- L'entretien de la machine doit être effectué conformément aux instructions du fabricant.

Ne pas nettoyer la machine et ses composants avec des solvants, des liquides inflammables ou toxiques. Pour le nettoyage, utilisez uniquement un chiffon humide. Veiller à ce que tous les écrous, boulons et vis soient bien serrés afin que l'appareil se trouve en permanence dans un état de fonctionnement sûr.

Seul un appareil régulièrement entretenu et bien soigné peut être un outil satisfaisant. Un manque de maintenance et d'entretien peut entraîner des accidents et des blessures imprévisibles.

Ne confier les réparations et les travaux non décrits dans ce manuel qu'à un personnel qualifié.

N'utiliser que des accessoires et des pièces de rechange d'origine. L'utilisation d'autres pièces de rechange peut entraîner des accidents pour l'utilisateur. Le fabricant n'est pas responsable des dommages qui en résulteraient. Si vous avez besoin d'accessoires ou de pièces de rechange, veuillez vous adresser à notre service après-vente.

Pièces de rechange:

Couteau, Art. Art. n° 85299999

Stockez l'appareil au sec et à l'abri du gel. Enfermez l'appareil dans un endroit approprié afin de le protéger contre toute utilisation non autorisée.

Laissez le moteur refroidir avant de ranger l'appareil dans un local fermé.

DANGER



Avant tous les travaux de réglage, de nettoyage et d'entretien, éteindre l'appareil. Attendre que toutes les pièces en rotation se soient arrêtées et que l'appareil ait refroidi.

Tenir les mains éloignées de l'outil de coupe et des autres pièces mobiles. Les doigts peuvent être pris dans le mécanisme de coupe et être sectionnés ou blessés.

AVERTISSEMENT

Risque de blessure

Les lames rotatives peuvent provoquer de graves coupures ou l'amputation de parties du corps..

- Attendez que toutes les pièces en rotation se soient arrêtées.
- Toutes les tôles de protection et tous les dispositifs de sécurité doivent être correctement fixés pour que l'appareil puisse fonctionner.
- Ne démarrez pas le moteur tant que vos pieds ne sont pas à une distance sûre des outils de coupe.
- Ne basculez pas la machine lors du démarrage.
- Ne mettez jamais la main sous le carter lorsque la machine est en marche.

AVERTISSEMENT

Portez un équipement de protection individuelle.

- Ne portez pas de vêtements amples ou de bijoux. Gardez les cheveux, les vêtements et les gants à l'écart des pièces en mouvement, car ils peuvent être happés par des pièces en mouvement. N'utilisez pas l'appareil si vous marchez pieds nus ou si vous portez des sandales ouvertes.
- Portez des gants de protection pour les interventions dans la zone de la lame.

DANGER

- Si vous travaillez avec un coupe-herbe, faites attention à la proximité du câble périphérique.
- Si vous souhaitez utiliser un scarificateur, il est impératif de recouvrir le fil de délimitation de 3 cm de terre maximum et de le piétiner.
- Ne pas utiliser le robot tondeuse sur du gravier.

BATTERIE ET CHARGEUR

Cet appareil peut être utilisé par des enfants âgés de 8 ans et plus, ainsi que par des personnes dont les capacités physiques, sensorielles ou mentales sont réduites ou qui manquent d'expérience et de connaissances, à condition qu'elles soient surveillées ou qu'elles aient reçu des instructions concernant l'utilisation sûre de l'appareil et qu'elles comprennent les risques qui en résultent.

Les enfants ne doivent pas jouer avec l'appareil.

Le nettoyage et l'entretien par l'utilisateur ne doivent pas être effectués par des enfants sans surveillance.

- Pour les appareils marqués pour des fréquences assignées différentes (séparées par a /), des instructions doivent être disponibles pour indiquer à l'utilisateur ou à l'installateur ce qui doit être fait pour régler l'appareil en vue de son utilisation pour la fréquence assignée requise.

AVERTISSEMENT

Le câble d'alimentation de cet appareil ne peut pas être remplacé. Si le câble est endommagé, l'appareil doit être mis au rebut.

⚠ AVERTISSEMENT**Risque d'incendie ! Risque d'explosion !**

Ne jamais utiliser des batteries endommagées, défectueuses ou déformées. Ne jamais ouvrir, endommager ou laisser tomber la batterie.

Ne jamais charger les batteries dans un environnement acide ou inflammable.

Protéger la batterie de la chaleur et du feu.

N'utiliser la batterie que dans un environnement dont la température est comprise entre 10°C et +40°C.

Ne jamais la poser sur un radiateur ou l'exposer longtemps à un fort rayonnement solaire.

Laisser d'abord refroidir après une forte sollicitation.

Court-circuit - Ne pas ponter les contacts de l'accumulateur avec des pièces métalliques.

En cas d'élimination, de transport ou de stockage, la batterie doit être emballée (sac plastique, boîte) ou les contacts doivent être masqués.

**Batterie et chargeur**

Assurez-vous que votre chargeur est branché sur le réseau électrique local et que la connexion entre le chargeur et le bloc-batterie est correcte.

Une durée de vie plus longue et de meilleures performances peuvent être obtenues si la batterie est chargée à une température de l'air comprise entre 18°C et 25°C. Ne chargez pas la batterie à une température de l'air inférieure à 5°C ou supérieure à 40°C. Ceci est important car cela peut éviter de graves dommages à la batterie.

CONSIGNES DE SÉCURITÉ POUR LA BATTERIE DE L'APPAREIL

1. Ne pas démonter, ouvrir ou broyer le pack d'accumulateurs.
2. Ne court-circuitez pas une batterie. Ne rangez pas les batteries au hasard dans une boîte ou un tiroir où elles peuvent se court-circuiter mutuellement ou être court-circuitées par des matériaux conducteurs. Lorsque la batterie n'est pas utilisée, tenez-la à l'écart d'autres objets métalliques tels que des trombones, des pièces de monnaie, des clés, des clous, des vis ou tout autre petit objet métallique susceptible d'établir une connexion d'une borne à l'autre. Court-circuiter les bornes de

la batterie peut entraîner des brûlures ou un incendie.

3. N'exposez pas la batterie à la chaleur ou au feu. Évitez de la stocker à la lumière directe du soleil.
4. Ne soumettez pas le pack de batteries à des chocs mécaniques.
5. En cas de fuite de la batterie, le liquide ne doit pas entrer en contact avec la peau ou les yeux. En cas de contact, laver la zone concernée à grande eau et consulter un médecin.
6. Consultez immédiatement un médecin si une pile ou un pack d'accumulateurs a été avalé.
7. Gardez le pack batterie propre et sec
8. Les performances de la batterie sont optimales lorsqu'elle est utilisée à température ambiante normale (20 °C ± 5 °C).
9. Ne rechargez l'appareil qu'avec le chargeur spécifié par la robot tondeuse. N'utilisez pas d'autres chargeurs que ceux spécifiquement conçus pour être utilisés avec l'appareil. Un chargeur adapté à un type de batterie peut présenter un risque d'incendie s'il est utilisé avec un autre type de batterie.
10. N'utilisez pas de packs de batteries qui ne sont pas prévus pour être utilisés avec l'appareil.
11. Conservez le pack de batteries hors de portée des enfants.
12. Conservez la description originale du produit pour pouvoir vous y référer ultérieurement.
13. Éliminez-le de manière appropriée.
14. Les piles usagées doivent être retirées de l'appareil et éliminées en toute sécurité.
15. Si l'appareil doit être stocké pendant une période prolongée sans être utilisé, les piles doivent être retirées.
16. N'utilisez pas de piles modifiées ou endommagées.

⚠ ATTENTION

Lorsqu'elle n'est pas utilisée, la batterie doit être chargée à environ 50% et conservée à température ambiante (5°C à 20°C). En cas de stockage prolongé, la batterie doit être rechargée une fois par an afin d'éviter qu'elle ne se décharge complètement.

AVERTISSEMENT**Risque d'incendie ! Risque d'explosion!**

N'utilisez jamais des accumulateurs endommagés, défectueux ou déformés. N'ouvrez jamais un accumulateur, ne l'endommagez pas et ne le faites pas tomber.

Ne chargez jamais la batterie dans un environnement avec acides et matières légèrement inflammables.

Protégez la batterie de la chaleur et du feu.

Utilisez la batterie seulement dans l'étendue des températures de +10°C à +40°C.

Ne la posez jamais sur des corps de chauffe et ne l'exposez pas trop longtemps aux rayons du soleil.

En cas de forte charge, laissez-la d'abord refroidir.

Court-circuit - ne shuntez pas les contacts de l'accumulateur avec des pièces métalliques.

Lors de la liquidation, le transport ou le stockage, il est nécessaire d'emballer l'accumulateur (sac en plastique, boîte) ou de coller les contacts.

⚠ DANGER

Avertissement: Cet outil électrique génère pendant le fonctionnement le champ magnétique. Dans certaines circonstances, ce champ peut perturber le fonctionnement des implants médicaux actifs ou passifs. Afin de réduire le risque de blessure graves ou mortelles, nous recommandons aux personnes portant un implant médical de consulter un médecin et le fabricant de l'implant médical avant l'utilisation de l'appareil.

Veillez noter : conformément à l'ordonnance allemande sur la protection contre le bruit des machines de septembre 2002, cet appareil ne doit pas être mis en service dans les zones résidentielles les dimanches et jours fériés ainsi que les jours ouvrables de 20:00 à 7:00 heures. En outre, l'interdiction de fonctionnement s'applique aux heures de la journée suivantes : de 7h 00 à 9h00, de 13h00 à 15h00 et de 17h00 à 20h00.

Respectez en outre les dispositions légales du pays en matière de protection contre le bruit !

INSTALLATION**1) Installation de la station de recharge**

1. La station de recharge peut être placée à proximité de l'abri de jardin ou de la maison. Lors de la pose du câble périphérique, il faut poser au moins 1 m de câble droit sans obstacle devant la station de recharge..

REMARQUE : le câble périphérique devant la station de recharge doit être droit sur 1 m et ne doit pas comporter de coins ou d'obstacles afin de garantir un arrimage correct.

2. La station de recharge doit être placée sur un sol relativement plat. Elle ne doit pas être placée sur une surface inclinée ou à un endroit où la plaque se déforme.
3. Nous recommandons de placer le bloc d'alimentation à une hauteur minimale de 30 cm contre le mur et de faire passer le câble d'alimentation en dehors de la zone de travail de la robot tondeuse si cela n'est pas possible.
4. Dénudez le câble périphérique à une extrémité sur environ 10 mm :

2 3

5. Câble périphérique : insérer le fil dans le serre-fil (ROUGE) (OUT) ----, puis tirer le câble périphérique à travers la fente sous la plaque de base du chargeur.
6. Si vous avez installé le câble périphérique dans la zone de travail, coupez les câbles inutiles. Dénudez le câble périphérique sur environ 10 mm à l'extrémité, insérez le fil dans le serre-fil (noir) (IN) ----.

2) Installation du câble périphérique**⚠ ATTENTION**

Commencez par poser le câble périphérique, puis fixez la station de recharge à l'aide des piquets et d'un marteau.

1. Lors de l'installation du câble périphérique, utilisez un télémètre pour maintenir une distance de 30 cm entre le câble et la limite. Chaque piquet de câble doit être placé à une distance d'environ 80 cm. Si le sol est inégal, la densité des piquets peut être augmentée en conséquence.
2. Si un obstacle est au niveau du sol et peut être franchi en toute sécurité par la robot tondeuse, comme une entrée ou un trottoir, il suffit de laisser une distance de 8 cm entre cet obstacle et le câble périphérique.

4 5 6

7

⚠ ATTENTION

Il n'est pas nécessaire de poser un câble périphérique pour tous les objets, comme un arbre, une cabane de jardin, une serre, un parterre surélevé, des seaux de plantes lourds.

3. Exigences relatives à la pose d'îlots et à la taille du canal étroit :
REMARQUE : si vous ne souhaitez pas que la robot tondeuse passe sur votre pelouse, comme des fleurs/arbustes/arbres, etc., vous pouvez installer le câble périphérique en îlot. La robot tondeuse peut passer par un passage étroit de 0,8 m de large.

8 9

⚠ ATTENTION

Le câble périphérique ne doit pas se croiser. La distance max. La distance entre les fils est de 5 mm.

8

4. Assurez-vous que le câble périphérique est parfaitement droit dans chaque coin et que tous les angles formés par le câble périphérique sont de 90° ou plus.

10 11

1. Les pentes :

REMARQUE : votre robot tondeuse est capable de graver en toute sécurité des pentes allant jusqu'à 35% (20°). Évitez donc les zones dont la pente est supérieure à cette valeur.

12 13

3) Connecter la station de recharge à la source d'alimentation**⚠ ATTENTION**

Ne brancher la fiche sur le secteur qu'après avoir correctement raccordé le bloc d'alimentation et le câble périphérique.

Si vous avez correctement posé le câble périphérique, branchez l'alimentation électrique. Le voyant de la station de recharge s'allume et est vert clair fixe. Vérifiez l'état de la LED dans le tableau pour vous assurer que la connexion est correcte.

14 15 16 17

État du témoin LED	Cause	Remède
n'est pas allumé	Pas d'alimentation électrique	Assurez-vous que le cordon d'alimentation est correctement connecté au chargeur et que le chargeur est branché sur une alimentation électrique appropriée.
vert est allumé	Le câble périphérique est correctement branché ; la robot tondeuse est entièrement chargée.	—
vert clignote	La robot tondeuse se recharge automatiquement	—
rouge clignote	Le câble périphérique n'est pas connecté ; OU le câble périphérique est coupé	Vérifiez que les deux extrémités du câble périphérique sont connectées de manière fiable à la prise du câble.

4) Test de l'installation**⚠ TIPP****Première utilisation**

Placez la robot tondeuse derrière la station à un angle de 90° par rapport au câble périphérique. Appuyez sur le bouton „Home”, puis sur „OK”. La robot tondeuse parcourt maintenant la distance complète jusqu'à la station. Cela vous permet de détecter les zones problématiques.

19

Réglez la hauteur de coupe pour la première tonte à la hauteur maximale (60 mm). Placez votre robot tondeuse dans la zone de travail et laissez-la travailler pendant un moment. Ensuite, vérifiez le câble périphérique et assurez-vous que la robot tondeuse retourne à la station de

recharge le long du câble périphérique. Si la robot tondeuse retourne avec succès à la station de recharge, l'installation est terminée avec succès !

18 19

⚠ ATTENTION



Pour arrêter la robot tondeuse, appuyez sur le bouton STOP.

⚠ ATTENTION

Réglage par défaut : le mardi et le vendredi, le robot tondeuse tond d'abord les bordures.

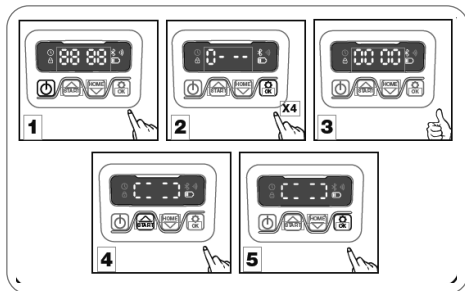
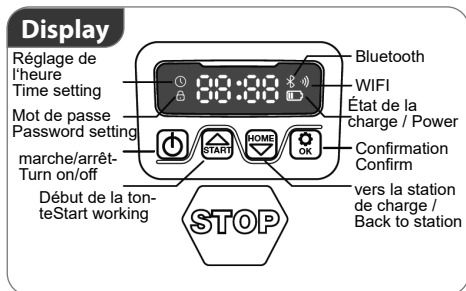
5) Démarrage rapide (Digital Tube Interface)



- Une fois le câble périphérique installé, vous pouvez commencer à utiliser le robot tondeuse (voir les instructions pour l'installation du câble périphérique). Appuyez sur POWER ON/OFF,  jusqu'à ce que le robot tondeuse s'allume.
- Lors de la première utilisation, saisissez le code PIN par défaut 0000 en appuyant quatre fois sur OK, 

jusqu'à ce que le chiffre 0 clignote. (Le code PIN peut être modifié (voir 6) Paramètres). **REMARQUE :** le robot tondeuse s'éteint s'il ne reçoit aucune entrée dans les 30 secondes suivant sa mise en marche.

Si vous saisissez dix fois un code PIN erroné, le robot tondeuse émettra un signal d'alarme puis s'éteindra.

- Appuyez sur START puis sur OK pour commencer à tondre.



- Appuyez sur HOME puis sur OK



et la robot tondeuse retourne à la station de recharge.

Le robot tondeuse de tonte fonctionne en continu jusqu'à ce que le niveau de la batterie soit faible, puis retourne à la station de recharge. Dès que le processus de charge est terminé, le robot tondeuse reprend automatiquement la tonte ou reste dans la station de charge, selon le plan de tonte.

6) Réglages

- Pour modifier le **code PIN**, appuyez simultanément sur les touches „START“ et „HOME“ pendant 3 secondes.



Le symbole „serrure“ clignote, , „PIN 1“, ce qui signifie que vous devez saisir l'ancien PIN (0000). Après l'affichage du „PIN 1“, le premier chiffre clignote. Utilisez „START“ ou „HOME“



pour sélectionner le chiffre. Appuyez sur „OK“.



Le chiffre suivant clignote. Répétez l'opération jusqu'à ce que l'ancien code PIN soit saisi.

Vous pouvez maintenant définir votre nouveau code PIN. Le nouveau code PIN est par exemple „1234“. Après avoir saisi votre ancien code PIN, „PIN 2“ clignote et le premier chiffre clignote à nouveau. Saisissez de la même manière le nouveau code PIN souhaité (dans cet exemple „1234“). Ensuite, s'affiche à l'écran.



Votre code PIN a été modifié avec succès.

PIN

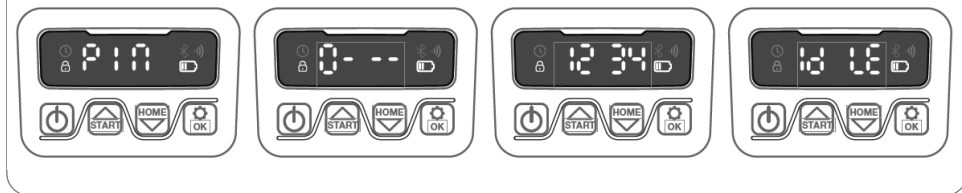

2. Réglage de l'année, de la date et de l'heure

Le réglage de l'année, de la date et de l'heure va de soi. Si vous n'effectuez pas ce réglage, cela influencera la planification horaire et d'autres paramètres. Ces éléments doivent être réglés dans l'ordre de l'année, de la date et de l'heure.

Pour régler l'année, appuyez sur „START“ pendant 5 secondes



jusqu'à ce que l'icône „HORLOGE“ s'affiche



et un chiffre clignotent à l'écran, par ex. 2020 .

Utilisez „START“ ou „HOME“.



pour sélectionner l'année souhaitée. Appuyez ensuite sur „OK“ pour confirmer,



pour terminer l'année.

Année / Date / Heure

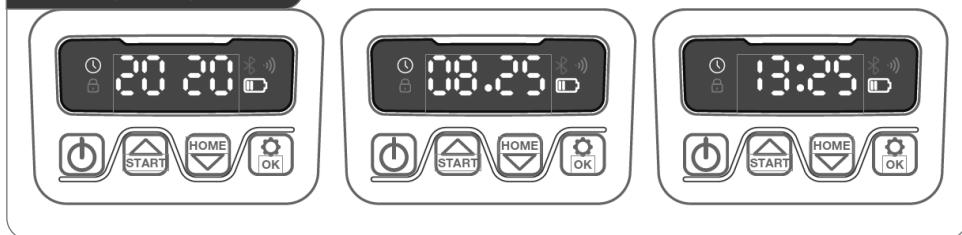

Pendant ce temps, le symbole „HORLOGE“ clignote



s'affiche à nouveau et un chiffre indiquant la **date** (par ex. 08.25 , ce qui signifie le 25 août). Lorsque cela

0- --

clignote sur l'écran, utilisez „START“ ou „HOME“



pour sélectionner le nombre souhaité. Appuyez ensuite sur „OK“ ,



pour confirmer la **date**.

Pendant ce temps, le symbole „HORLOGE“ clignote.



et l'**heure** est affichée (par ex. 13:25). Lorsque cela

0- :-

clignote sur l'écran, utilisez „START“ ou „HOME“



pour sélectionner le nombre souhaité. Appuyez ensuite sur „OK“ pour confirmer,



pour terminer l'**heure**.

Le réglage de l'**année, de la date** et de l'**heure** est maintenant terminé.

Ensuite, affiche

12 34

à l'écran.

Le **temps** a été changé avec succès.

3. Modifier l'heure de départ standard
 Pour modifier l'**heure de départ** par défaut de 9:00, appuyez simultanément sur les touches „START” et „OK” pendant 3 secondes .



Lorsque cela

0-:--

clignote sur l'écran, utilisez „START” ou „HOME”.



pour sélectionner le chiffre souhaité (par ex. 13:25).
 Appuyez ensuite sur „OK” pour confirmer.



Ensuite, l'écran affiche.

13 25

L'heure a été modifiée avec succès. Votre robot de tonte commence à tondre à partir de 13h25, un bip retentit simultanément.

Heure de départ standard

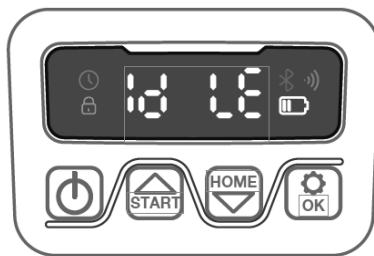

4. Modifier **le temp de tonte standard** par jour
 La durée de tonte par défaut est de 8 heures par jour, vous pouvez la modifier de 1 à 24 heures.

Pour modifier la durée de tonte prédéfinie, appuyez sur „OK” pendant 3 secondes.



Par exemple, si vous voulez passer à 6 heures, l'écran clignote.
 (ex. ici),

06 H

Utilisez „START” ou „HOME”



pour sélectionner le nombre souhaité.

Ensuite, l'écran affiche.

13 25

Heure modifiée avec succès. Votre robot de tonte tondra tous les jours à la même heure pendant 6 heures.

Temps de tonte standard

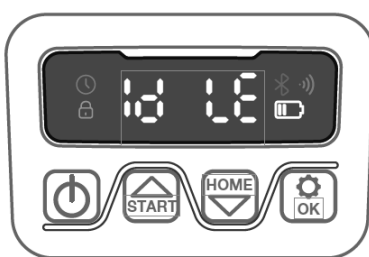

5. Modifier **le temps de tonte par défaut** par semaine
 Le temps de coupe par défaut - 5 jours par semaine, vous pouvez changer à 3 ou 7 jours.
 Appuyez simultanément sur les touches „HOME” et „OK” pendant 3 secondes.



Sur l'écran, „- 05-” clignote.
 Utilisez „START” ou „HOME”



pour sélectionner le nombre souhaité.
(par ex. 03 jours).
Appuyez ensuite sur „OK” pour confirmer.



Ensuite, l'écran affiche.

18 LE

L'heure a été modifiée avec succès. Votre robot de tonte tondra 3 jours par semaine à la même heure.

6. Modifier le réglage par défaut du capteur de pluie „RAIN” et de la multizone „ZONE”. Appuyez sur la touche „HOME” pendant 3 secondes,



„RAIN” s'affiche alors à l'écran.

RAIN

- ! Si le capteur de pluie est activé, la tondeuse retourne à la station de recharge en cas de pluie. !
! Nous recommandons de ne pas laisser la tondeuse travailler lorsqu'il pleut. !

7. Vous pouvez le changer en „ZONE” en appuyant sur „HOME” en appuyant simultanément sur „START” et „HOME”.



Appuyez ensuite sur „OK” pour confirmer.



L'écran affiche „ON” ou „OFF”.

ON OFF

Utilisez „START” ou „HOME”.



pour sélectionner.

Appuyez sur „OK” pour confirmer.



! Lorsque la „zone” est réglée, le robot de tonte commence à tondre à partir de différents points de départ. La pelouse est ainsi tondue plus efficacement. !

7) Analyse des erreurs

CODES D'ERREUR

Code d'erreur	Signification	Remède
E1	Faucheuse en dehors de la zone de travail	<ul style="list-style-type: none"> • Vérifiez si la robot tondeuse se trouve dans la zone de travail, si c'est le cas : • Vérifiez que la station de recharge est correctement connectée au chargeur et que le chargeur est branché sur une alimentation électrique appropriée. S'ils sont correctement connectés, les câbles périphériques sont mal serrés et doivent être inversés.
E11	Pas de signal limite	<ul style="list-style-type: none"> • Lorsque la robot tondeuse se trouve dans la zone de travail, vérifiez le témoin lumineux de la station de recharge. S'il est rouge, cela signifie que le câble périphérique n'est pas correctement connecté aux bornes de la station de recharge. S'il était bien connecté aux bornes et que le voyant LED est toujours rouge, vérifiez que le câble périphérique n'est pas interrompu.
E2	Moteur de roue bloqué	<ul style="list-style-type: none"> • Éteignez la robot tondeuse ; déplacez la robot tondeuse dans une zone libre de tout obstacle. - Mettez la robot tondeuse sous tension. Appuyez sur START , puis sur OK . • Si le message d'erreur s'affiche toujours, coupez l'alimentation électrique ; retournez la robot tondeuse et vérifiez si quelque chose empêche les roues de tourner. • Retirez tous les obstacles, redressez la robot tondeuse et mettez-la sous tension. Appuyez sur START, puis sur OK.
E3	Couteau disque bloqué	<ul style="list-style-type: none"> • Éteignez la robot tondeuse. • Retournez la robot tondeuse et vérifiez si quelque chose empêche le plateau de coupe de tourner. • Retirez tout obstacle. • Retournez la robot tondeuse à l'endroit et amenez-la dans une zone d'herbe courte ou réglez la hauteur de coupe. • Mettez la robot tondeuse en marche. Appuyez sur START, puis sur OK.
E4	Déclenchement des capteurs d'obstacles non rétabli	<ul style="list-style-type: none"> • Appelez votre revendeur spécialisé • Amenez la robot tondeuse chez un revendeur spécialisé
E5	La robot tondeuse est soulevée	<ul style="list-style-type: none"> • Éteignez la robot tondeuse. • Amenez la robot tondeuse dans une zone de votre pelouse libre de tout obstacle. • Mettez la robot tondeuse en marche. Appuyez sur START , puis sur OK . • Si le message d'erreur s'affiche toujours, coupez l'alimentation et retournez la robot tondeuse. • Vérifiez si quelque chose empêche l'axe des roues avant de glisser. • Retirez l'obstacle, tournez la robot tondeuse à l'envers et allumez l'appareil. Appuyez sur START puis sur OK.

E6	Le capteur de retournement s'est déclenché	• Tournez la robot tondeuse à la verticale. Appuyez sur START , puis sur OK .
E7	Les capteurs d'inclinaison se sont déclenchés	• Éteignez la robot tondeuse. • Amenez la robot tondeuse sur une surface plane de votre pelouse. • Mettez la robot tondeuse en marche. Appuyez sur START , puis sur OK .
E8	Échec de l'arrimage / de la recharge	• Vérifiez que le câble périphérique est droit sur 1 m de chaque côté de la station de recharge et qu'il ne présente pas de coins ou d'obstacles pour garantir un arrimage correct. • La station de recharge doit être placée sur un sol relativement plat. Elle ne doit pas être placée sur une surface inclinée ou à un endroit où la plaque risque de se déformer. • Placez manuellement la robot tondeuse dans la station de recharge pour la recharger. Une fois la robot tondeuse complètement chargée, appuyez sur START, puis sur OK.
E14	La zone de coupe est en dehors des limites	• Éteignez la robot tondeuse. • Modifiez les lignes de délimitation, réduisez la surface tondue à la zone indiquée. • Mettez la robot tondeuse en marche. Appuyez sur START, puis sur OK. Ou passer à un modèle plus grand.
BP	Protection thermique de la batterie	• Si la température est trop élevée, attendez qu'elle se refroidisse. Si la température est trop basse, attendez que la température soit >5 degrés Celsius, appuyer sur START puis OK . • Si le message d'erreur s'affiche toujours, installez une nouvelle batterie. Redémarrez la robot tondeuse. Appuyez sur START , puis sur OK . • Si l'erreur se répète, contactez un service après-vente.
EE	Erreur inconnue	• Redémarrer la robot tondeuse. Appuyez sur START, puis sur OK. Si le message d'erreur s'affiche toujours, contactez un représentant du service clientèle pour obtenir de l'aide.
LOCK	Robot de tonte bloqué (code PIN erroné saisi trop souvent)	• Attendre 10 minutes avant de pouvoir saisir à nouveau le code PIN. • N'éteignez pas la robot tondeuse. • Si l'erreur persiste, contactez votre revendeur spécialisé.

DÉPANNAGE

Dérangement	Cause	Remède
La robot tondeuse ne démarre pas	La robot tondeuse ou la station de recharge n'est pas branchée sur le réseau électrique	• Brancher le bloc d'alimentation sur une source de courant appropriée. • appeler un spécialiste si nécessaire
Le voyant LED de la station de recharge ne s'allume pas		
Le voyant LED de la station de recharge clignote en rouge	Le câble périphérique n'est pas raccordé ou est coupé/interrompu	Connecter / réparer le câble périphérique
La robot tondeuse ne tond pas correctement	Les lames sont usées	Remplacer les couteaux
La robot tondeuse démarre à des heures inhabituelles/fausses	Date/heure mal réglées	régler la bonne date/heure
La robot tondeuse reste bloquée	terrain/obstacle inadapté	• Adapter le terrain / l'obstacle aux exigences du robot de tonte • Adapter la pose du câble périphérique en conséquence

8) Mise à jour du logiciel par clé USB

Le logiciel peut être mis à jour lorsque de nouvelles versions sont disponibles. La dernière version du logiciel peut être téléchargée sur notre site web : **www.ikra.de**. Mise à jour via USB. Vous trouverez ci-dessous les instructions de téléchargement et d'installation :

1. Recherchez la dernière version du logiciel sur : www.ikra.de. Enregistrez le fichier sur une clé USB (lecteur flash) vide et formatée en FAT32. Supprimez tous les autres fichiers du lecteur et vérifiez le format. Si le lecteur n'est pas formaté en FAT32, veuillez le reformater.

- Placez la robot tondeuse sur une surface plane et sûre. Appuyez sur POWER ON/OFF



et éteignez la robot tondeuse.

- Tourner la robot tondeuse sur le dos. Retirer le couvercle de la batterie (voir 9) 4.a-b). Insérer la clé USB (lecteur flash) dans le port.

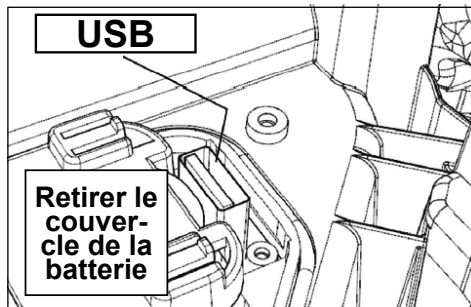

- Mettez la robot tondeuse en marche. La mise à jour démarre automatiquement. Attendez que l'écran affiche OK, puis retirez le lecteur USB (lecteur flash) et fermez bien le couvercle de protection.
- Le manuel fourni avec votre robot tondeuse est basé sur le logiciel standard au moment de sa fabrication. Certaines nouvelles caractéristiques/fonctions de la nouvelle version peuvent ne pas figurer dans le manuel.

Mise à jour du logiciel (auto)par WLAN

Cela ne fonctionne automatiquement que si la robot tondeuse est connectée au WLAN.

9) Entretien

Votre robot tondeuse travaille dur et doit être nettoyée et vérifiée de temps en temps. Certaines pièces doivent être remplacées lorsqu'elles sont usées. Éteignez la machine avant d'effectuer toute opération d'entretien ou de maintenance. Découvrez comment entretenir votre robot tondeuse.

Pièces de rechange

Couteau, Art. Art. n° 85299999
(Herstellerbez.:80201457)

- Vérifier le tranchant des couteaux

AVERTISSEMENT : Éteignez la robot tondeuse et enfiler des gants de protection avant de nettoyer, de régler ou de remplacer les lames.

AVERTISSEMENT : Lorsque vous installez de nouvelles lames, veillez à remplacer **toutes** les lames. Il n'est pas obligatoire de remplacer

toutes les vis si elles sont en bon état. Si la vis est endommagée ou ne peut pas être réparée, vous aurez besoin d'une nouvelle vis pour monter la lame. C'est important pour assurer le maintien de la lame et pour équilibrer le disque rotatif de la lame. Si vous n'utilisez pas de nouvelles vis, vous risquez de vous blesser gravement.

Chaque lame de tonte dure jusqu'à deux mois lorsqu'elle est programmée pour une tonte quotidienne. Vérifiez toujours si les lames sont écaillées ou endommagées et remplacez-les si nécessaire. Si les lames sont émoussées et usées, elles doivent être remplacées par les lames de rechange fournies avec la robot tondeuse. Des lames de rechange sont également disponibles auprès du revendeur de robot tondeuses le plus proche.

Éteignez la robot tondeuse et enfiler des gants de protection avant d'essayer de remplacer les lames.

IMPORTANT : Après avoir vissé la lame sur le plateau de coupe, assurez-vous que la lame peut tourner librement.

- Nettoyer

AVERTISSEMENT : Éteignez la robot tondeuse avant de la nettoyer. Mettez des gants de protection avant de nettoyer le disque rotatif des lames. Vous pouvez nettoyer avec de l'eau à basse pression (<1Mpa).

- Pause hivernale

Votre robot tondeuse vivra plus longtemps si vous lui permettez d'hiverner. Même si c'est fastidieux, nous vous recommandons de ranger votre robot tondeuse dans la remise ou le garage en hiver.

Avant de préparer votre robot tondeuse pour l'hibernation, nous vous recommandons de

- Pour maximiser la durée de vie de la batterie, chargez complètement la batterie et retirez-la de la robot tondeuse avant de l'entreposer en hiver.
- Éteignez la machine.
- Nettoyez soigneusement votre robot tondeuse.

AVERTISSEMENT : Protégez le dessous de la robot tondeuse de l'eau. NE JAMAIS ranger la robot tondeuse à l'envers à l'extérieur.

- Remplacement de la pile

AVERTISSEMENT : Éteignez l'appareil avant d'effectuer des réglages, des remplacements ou des réparations. Éteignez la robot tondeuse et enfiler des gants de protection avant de remplacer les lames.

Si vous devez remplacer la batterie, procédez comme suit : a - e

- Retournez votre robot tondeuse à l'envers.
- Retirez les vis du couvercle de la batterie. Retirez le couvercle de la batterie.
- Soulevez délicatement l'ancienne batterie. Appuyez sur le loquet et détachez les connecteurs. **REMARQUE** : Ne tirez pas sur les

câbles. Tenez les connecteurs et relâchez le loquet.

- Branchez une nouvelle pile d'origine en insérant les connecteurs jusqu'à ce qu'ils s'enclenchent.
- Insérez la batterie comme indiqué, remettez le couvercle en place et serrez les vis.

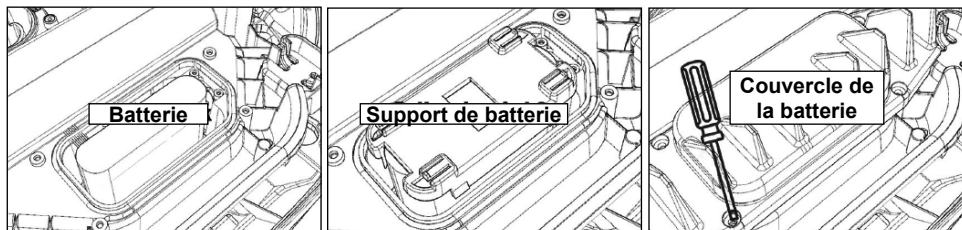

APP ET IOT

Remarque sur la protection des données :

L'application est mise à disposition pour l'appareil par notre partenaire commercial chinois.

Il est possible que leurs données d'accès puissent être consultées par notre partenaire en Chine.

Il s'est engagé à respecter les dispositions du RGPD de l'UE par le biais des clauses contractuelles standard de l'Union européenne.

Si vous utilisez l'application, vous pouvez obtenir de plus amples informations sur l'utilisation de vos données conformément à l'art. 12/13 sur www.ikra.de.

Relier les robot tondeuses

Le robot de tonte est un appareil IOT (Internet of Things). Pour profiter de toutes

les fonctionnalités de votre robot tondeuse et la maintenir à jour avec les dernières versions logicielles, elle doit être connectée à votre **WIFI 2.4G ou Bluetooth 4.0** à Internet.

1. Télécharger l'application

Commencez par télécharger l'application gratuite pour robot tondeuse, disponible sur Android (4.4.2 ou version ultérieure) ou sur l'App Store (iOS 11 ou version ultérieure).



2. Assurez-vous que vous avez tout :

- Votre mot de passe du réseau WIFI.
- **Le numéro de série de la robot tondeuse. Il se trouve sur l'étiquette sous le capot arrière de la machine.**

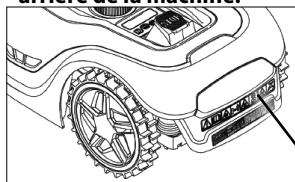

- Si vous ne souhaitez pas taper le numéro de série, saisissez-le en scannant le code QR avec l'appareil photo de votre téléphone.

3. Vérifiez vos paramètres WIFI

- La robot tondeuse ne fonctionne qu'avec 2,4GHz.
- Assurez-vous que votre robot tondeuse et votre téléphone se trouvent dans le même environnement de routeur.
- Assurez-vous que la distance entre la robot tondeuse, le téléphone et le routeur est aussi faible que possible pendant la connexion.
- **REMARQUE** : si la robot tondeuse se rend dans une zone de votre pelouse où le signal WIFI est mauvais ou inexistant, les instructions envoyées par l'application ne seront pas exécutées tant que la robot tondeuse ne sera pas revenue dans une zone où le signal est bon.



ATTENTION

Le transfert de données de l'application vers Internet entraîne des frais supplémentaires, qui dépendent de votre contrat de téléphonie mobile ou de votre forfait Internet.

ATTENTION

Informez toujours les autres personnes des activités du robot de tonte.

Comment connecter le robot tondeuse à Internet

Lancez l'application et suivez ces instructions ci-dessous :

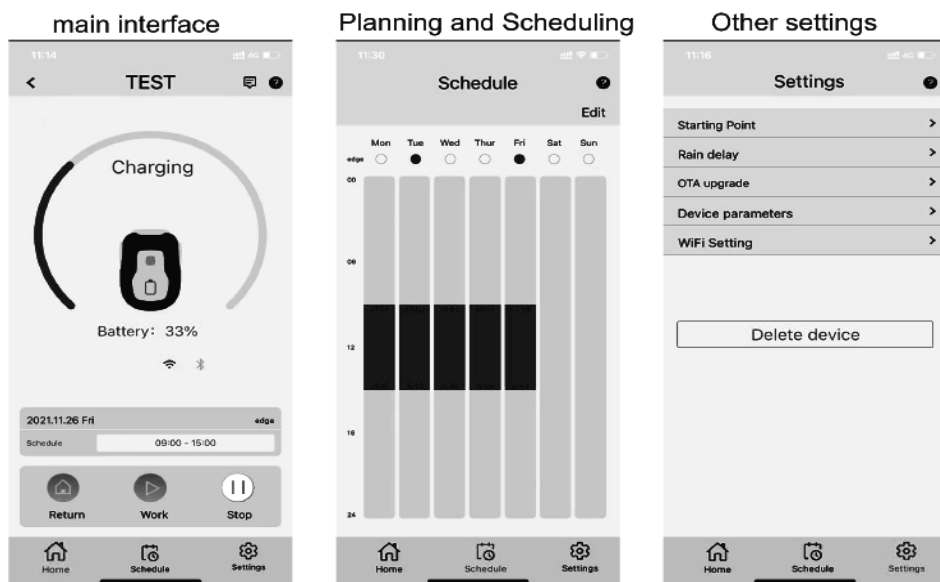
**L'application du robot de tonte n'est pas une simple télécommande**

Ne considérez pas l'application comme une télécommande. Elle fait partie intégrante de l'écosystème avancé de la robot tondeuse, basé sur le cloud computing. Une fois connectée, la robot tondeuse peut accéder à ses instructions

de planification automatique uniques à partir du cloud et télécharger les derniers logiciels pour optimiser ses performances.

1. s'inscrire
S'inscrire

2. ajouter une tondeuse
avec le code QR

3. entrer le mot de
passe

4. réseau de connexion
(WIFI)

ÉLIMINATION



Au cas où votre appareil devenait un jour inutilisable ou si vous n'en aviez plus l'usage, ne jetez en aucun cas l'appareil avec les déchets ménagers, mais veillez à un recyclage conforme aux principes écologiques.

Allez déposer l'appareil dans un centre de recyclage. Les éléments en matière synthétique et en métal seront séparés et réutilisés. Votre commune ou l'administration urbaine vous fourniront tous les renseignements à ce sujet. Ne pas éliminer les piles avec les déchets ménagers. En tant que consommateur, vous êtes tenu de retourner les

piles ou les accus selon les directives légales. Quand votre appareil sera hors d'usage, vous enlèverez les piles et les accus de l'appareil et vous les éliminerez séparément. Vous pouvez remettre les piles ou accus au point de ramassage local de votre commune ou chez votre fournisseur (point de vente) habituel.

Éliminez les accumulateurs lorsqu'ils sont déchargés. Nous recommandons d'envelopper les pôles par une bande adhésive, de façon à les protéger du court-circuit. N'ouvrez jamais un accumulateur.

CONDITIONS DE GARANTIE

Garant:

ikra GmbH, Schlesier Straße 36, D-64839 Münster-Altheim, Deutschland.

La garantie est de 24 mois à compter de la remise. La facture originale ou la copie de la facture fait office de preuve. La garantie ne s'applique qu'aux consommateurs. Un consommateur est une personne physique qui conclut une transaction légale à des fins qui ne peuvent être attribuées à son activité professionnelle commerciale ou indépendante. La garantie s'applique aux produits neufs achetés dans l'UE, au Royaume-Uni et en Suisse. Ni les droits de garantie contre les défauts concédés à l'acheteur par le contrat de vente conclu avec le vendeur, ni les droits légaux ne sont affectés par cette garantie - Le recours aux droits mentionnés précédents est gratuit. Les pièces d'usure, les dommages dus à l'utilisation de pièces non conformes, à des réparations effectuées avec des pièces non originales, à l'exercice de la force, à des coups, une destruction ou une surcharge intentionnelle du moteur sont exclus de la garantie. Les échanges sous garantie ne concernent que les pièces défectueuses et non les appareils complets. Les réparations sous garantie ne peuvent être effectuées que par des ateliers autorisés ou par le service après-vente de l'usine. La garantie s'éteint en cas d'intervention étrangère au fournisseur agréé.

La garantie n'est pas valable en cas d'usage commercial du produit.

Les frais de port et d'expédition en Allemagne sont à la charge d'ikra GmbH dans le cas d'une garantie.

période de garantie supplémentaire - Garant:**Globus Fachmärkte GmbH - Primaster**

La garantie est de 12 mois supplémentaires. La facture originale ou la copie de la facture fait office de preuve. Les pièces d'usure, les accus et les dommages dus à l'utilisation de pièces non conformes, à des réparations effectuées avec des pièces non originales, à l'exercice de la force, à des coups, une destruction ou une surcharge intentionnelle du moteur sont exclus de la garantie. Les échanges sous garantie ne concernent que les pièces défectueuses et non les appareils complets. Les réparations sous garantie ne peuvent être effectuées que par des ateliers autorisés ou par le service après-vente de l'usine. La garantie s'éteint en cas d'intervention étrangère au fournisseur agréé. La garantie n'est pas valable en cas d'usage commercial du produit. Les frais de port, d'expédition et autres frais annexes sont à la charge du client. La présente garantie est soumise au droit allemand, à l'exclusion de la Convention des Nations Unies sur les contrats de vente internationale de marchandises (CIVM).20230725

DÉCLARATION DE CONFORMITÉ POUR LA CE

Nous, **Ikra GmbH, Schlesierstraße 36, D-64839 Münster**, déclarons sous notre seule responsabilité que le produit **Robot tondeuse PMROM 600**, faisant l'objet de la déclaration sont conformes aux prescriptions fondamentales en matière de sécurité et de santé stipulées dans les Directives de la **2006/42/EG (directive CE sur les machines)** **2014/53/EU (directive RED)** **2011/65/EU (directive RoHS)** **2000/14/EG + 2005/88/EG (directives en matière de bruit)**

modifications incluses. Pour mettre en pratique dans les règles de l'art les prescriptions en matière de sécurité et de santé stipulées dans les Directives de la CEE, il a été tenu compte des normes et/ou des spécifications techniques suivantes:

EN 60335-1:2012+A11:2014+A13:2017+A1:2019+A2:2019+A14:2019 +A15:2021
EN 50636-2-107:2015+A1:2018+A2:2020+A3:2021
EN 62233:2008
EN IEC 55014-1:2021
EN IEC 55014-2:2021
EN 301 489-1 V2.2.3
EN 301 489-3 V2.3.2
EN 301 489-17 V3.2.4
EN IEC 61000-3-2:2019+A1:2021
EN 61000-3-3:2013+A1:2019+A2:2021
EN 303 447 V1.1.1
EN 300 328 V2.2.2
EN IEC 63000:2018

Numéros de série 24011680012100000001-24011680012199999999

L'objet décrit ci-dessus de la déclaration est conforme à la directive 2011/65/UE du Parlement européen et du Conseil du 8 juin 2011 concernant la limitation de l'utilisation de certaines substances dans les appareils électriques et électroniques.



Procédure d'évaluation de conformité voir annexe VI / directive 2000/14/CE

Service administratif cité: 0905, Intertek Deutschland GmbH, Stangenstraße 1, 70771 Leinfelden-Echterdingen

Niveau de puissance acoustique mesuré 50 dB (A)

Niveau de puissance acoustique garanti 55 dB (A)

L'année de fabrication est indiquée sur la plaque de l'appareil et est également repérable sur le numéro de série consécutif.

Münster, 2023-11-13

Yi Zhou, Head of Product Management
Ikra GmbH

La documentation technique est conservée par: Ikra GmbH, Yi Zhou, Schlesierstrasse 36, 64839 Münster, Germany

Nous, **Ikra GmbH, Schlesierstraße 36, D-64839 Münster**, déclarons sous notre seule responsabilité que le produit **Chargeur CGF251**, faisant l'objet de la déclaration sont conformes aux prescriptions fondamentales en matière de sécurité et de santé stipulées dans les Directives de la

2014/30/EU (directive EMV)
2014/35/EU ((directive de basse tension)
2011/65/UE (directive RoHS)

modifications incluses. Pour mettre en pratique dans les règles de l'art les prescriptions en matière de sécurité et de santé stipulées dans les Directives de la CEE, il a été tenu compte des normes et/ou des spécifications techniques suivantes:

EN 60335-1:2012+A11:2014+A13:2017+A1:2019+A2:2019+A14:2019 +A15:2021
EN IEC 60335-2-29:2021+A1:2021
EN 62233:2008
EN IEC 55014-1:2021
EN IEC 55014-2:2021
EN IEC 61000-3-2:2019+A1:2021
EN 61000-3-3:2013+A1:2019+A2:2021
EN IEC 63000:2018

L'année de fabrication est indiquée sur la plaque de l'appareil et est également repérable sur le numéro de série consécutif.



Münster, 2023-11-13

Yi Zhou, Head of Product Management
Ikra GmbH

La documentation technique est conservée par: Ikra GmbH, Yi Zhou, Schlesierstrasse 36, 64839 Münster, Germany

SERVICE



Aktuelle Service-Adressen finden Sie immer unter:

Latest service addresses can be found under:

Vous trouvez nos adresses SAV sous:

Las direcciones actuales para asistencia técnica las encuentran siempre con:

www.ikra.de

DE | Ikra Service

Mogatec GmbH
Max-Wenzel-Str. 31
09427 Ehrenfriedersdorf
✉ Service.DE@ikra.de

FR | Ikra Service France

20 Rue Hermes ZI de la Vigne, Bâtiment 5
31190 Auterive
✉ Service.FR@ikra.de

NL | Ikra Service Nederland

Mogatec GmbH
Max-Wenzel-Str. 31
09427 Ehrenfriedersdorf - Duitsland
✉ Service.NL@ikra.de

AT | Ikra Service Österreich

Mogatec GmbH
Max-Wenzel-Str. 31
09427 Ehrenfriedersdorf - Deutschland
✉ Service.AT@ikra.de

GB | BGR8 Ltd. c/o Seabourne Group

✉ Service.GB@ikra.de

NO | Maskin Importøren AS

Verpetveien 34
1540 Vestby
✉ Service.NO@ikra.de

BE | Ikra Service België

Mogatec GmbH
Max-Wenzel-Str. 31
09427 Ehrenfriedersdorf - Duitsland
✉ Service.BE@ikra.de

HR | VAR - ERCO d.o.o.

Stipana Vilova 14A
10090 ZAGREB
✉ Service.HR@ikra.de

PL | ABEMATECH

ul. Ostroroga 18A
01-163 Warszawa
✉ Service.PL@ikra.de

BG | Denex Gradina EOOD

21 Shipchenski prohod Blvd.
1111 Sofia
✉ Service.BG@ikra.de

HU | Tooltechnic Kft.

Vaskapu Utca 10-14
H-1097 Budapest
✉ Service.HU@ikra.de

PT | Cabostor LDA.

Zona Ind. do Salgueiro, Lote 29 Pav.B
3530-259 Mangualde
✉ Service.PT@ikra.de

CH | Ikra Service Schweiz

Mogatec GmbH
Max-Wenzel-Str. 31
09427 Ehrenfriedersdorf - Deutschland
✉ Service.CH@ikra.de

IN | Agritech Floritech Inc.

206 - B Rajindra Arihant Tower
B-1 Community Centre Janak Puri
New Delhi - 110058 / India
✉ Service.IN@ikra.de

RO | BRONTO COMPROD S.R.L.

Str. Corneliu Coposu nr. 35-37
400235 Cluj-Napoca
✉ Service.RO@ikra.de

CZ | GentlemansTools s.r.o.

Nádražní 1585
Turnov 51101
✉ Service.CZ@ikra.de

IE | BGR8 Ltd. c/o Seabourne Group

✉ Service.IE@ikra.de

SE | Ikra Service Sverige

Mogatec GmbH
Max-Wenzel-Str. 31
09427 Ehrenfriedersdorf - Tyskland
✉ Service.SE@ikra.de

DK | Bahn-Larsen

Skov-Have- og Parkmaskiner
Vinkelvej 28
7840 Højslev
✉ Service.DK@ikra.de

IT | Ikra Service Italia, da BRUMAR

Loc. Valgera 110/B
14100 ASTI (AT)
✉ Service.IT@ikra.de

SI | BIBIRO d.o.o.

Tržaška cesta 233
1000 Ljubljana
✉ Service.SI@ikra.de

EE | Ikra Service Eesti

Kalvarijü g. 206
08314 Vilnius
✉ Service.EE@ikra.de

JO | Taha & Qashou Agri Co. (LLC)

205 Mekka Street
Amman 11821, Jordan
✉ Service.JO@ikra.de

SK | AGF Invest s.r.o.

Hliníková 365/39
95201 Vráble
✉ Service.SK@ikra.de

ES | RECABALL

C/ Fragua, 20 - Pol. Ind Los Rosales
28932 Móstoles (Madrid)
✉ Service.ES@ikra.de

LT | LV | Ikra Service Lietuva | Latvija

Kalvarijū g. 206
08314 Vilnius
✉ Service.LT@ikra.de

TR | ZİMAS Ziraat Makinaları San. ve Tic. A.Ş.

1202/1 Sokak No:101/G Yenışehir
35110 İZMİR
✉ Service.TR@ikra.de

FI | Railmit Oy

Hakuninvähe 1
26100 Rauma
✉ Service.FI@ikra.de

LU | Ikra Service Luxembourg

Mogatec GmbH
Max-Wenzel-Str. 31
09427 Ehrenfriedersdorf - Allemagne
✉ Service.LU@ikra.de

